

# GERDA®

PRODUCENT DRZWI KLASY PREMIUM

DRZWI  
DO  
DOMÓW

THERMO PRIME  
THERMO PREMIUM  
OPTIMA



NOWE WZORNICTWO I TECHNOLOGIE

PONAD 35 LAT RAZEM

NAJWYŻSZE STANDARDY JAKOŚCI

EDYCJA 3.2024





## DRZWI



Nasze rozwiązania ościeżnic i skrzydeł drzwiowych doskonale sprawdzają się nawet w najbardziej wymagających obiektach. Oferowane przez nas drzwi panelowe i metalowe mogą poszczycić się ponadprzeciętną trwałością, funkcjonalnością (np.: możliwością łatwego demontażu i wymiany panela drzwiowego) oraz swobodą aranżacji.

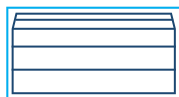

## BRAMY

Wszystkie oferowane przez nas bramy garażowe są zgodne z europejskimi standardami. Bramy GERDA są wyposażone w kompletny system zabezpieczeń, bez jakichkolwiek dopłat.

Seria bram Trend to ekonomiczne, ale trwałe i funkcjonalne rozwiązanie, świetnie sprawdzające się w obiektach deweloperskich.

Bramy z linii Prestige i Prestige Plus gwarantują bardzo dobrą izolację termiczną, między innymi dzięki zastosowaniu ciepłych paneli o grubości 45 mm. Będą doskonałe dla budynków o wysokich wymogach energooszczędności.

## ZAMKI I OKUCIA



Bezpieczeństwo przede wszystkim.

Wysoką odporność na włamania uzyskujemy dzięki wewnętrznym odlewom lub płytkom stalowym poddawanych obróbce cieplnej. Hartowana osłona wkładki bębnekowej zabezpiecza ją przed wyrwaniem i uniemożliwia jej przewiercenie.

System klucza generalnego, czyli MASTER KEY to rozwiązanie dedykowane obiektom użytkowym. Przy pomocy jednego klucza można otworzyć określoną liczbę zamknięć. Dzięki temu komunikacja wewnątrz obiektu jest prosta i szybka, a zarządzanie dostęпами do stref i pomieszczeń niezwykle komfortowe.



## STOLARKA ALUMINIOWA

GERDA to również stolarka aluminiowa. Realizujemy ścianki działowe, drzwi, okna, witryny oraz przestrzenne zabudowy wewnętrzne i zewnętrzne, także w wersji przeciwpożarowej i dymoszczelnej oraz o podwyższonej odporności na włamanie.

ZMIEŃ SWÓJ SMARTFON W INTELIGENTNY ZAMEK DO DRZWI



## OTWIERAJ DRZWI SMARTFONEM

Otwieraj i zamykaj drzwi oraz sprawdzaj status zamka z dowolnego miejsca na świecie. Dzięki funkcji automatycznego otwierania nie musisz wyjmować smartfona z kieszeni czy torebki. Zamek sam wykryje Twoją obecność i wpuści Cię do domu. W analogiczny sposób możesz korzystać z funkcji samozamykania.

## WYDAJNY AKUMULATOR

Inżynierowie Gerdy przy współpracy z Instytutem Badawczym z Korei Południowej opracowali dedykowany i bardzo wydajny akumulator o niewielkich rozmiarach. Bateria zapewnia mechanizmowi prąd na pół roku pracy. Gdy jednak zajdzie potrzeba ładowania, zamek sam Cię o tym poinformuje, baterię naładujesz w jedną noc.

## GWARANCJA BEZPIECZEŃSTWA

Mechanizm napędzający zamek, to innowacyjna i opatentowana konstrukcja opracowana przez inżynierów Gerdy. Oprogramowanie stworzyli eksperci IoT z firmy **tedee**. Dzięki intuicyjnej aplikacji możesz monitorować kto i kiedy zamykał lub otwierał drzwi oraz przyznawać zdalnie wirtualne klucze.

## ZESTAW

tedee PRO SMARTLOCK + tedee BRIDGE + WKŁADKI W KLASIE 6

## CENA

2 030 ZŁ



## WKŁADKA W KLASIE 6, W ZESTAWIE

- ✓ ANTYWŁAMANIOWA WKŁADKA BĘBENKOWA. NOWA KONSTRUKCJA WKŁADKI Z ZABEZPIECZENIEM PRZED OTWARCIEM METODĄ „BUMPINGU”, SKUTECZNYMI ROZWIĄZANIAM I CHRONIĄCYMI PRZED ROZWIERCENIEM.

## ZAMONTUJ ZAMEK tedee PRO

- ✓ WSUŃ ZAMEK NA WKŁADKĘ GERDA, DOPASUJ POZYCJĘ ZAMKA I ZAMOCUJ JEDNYM WKRĘTEM. TA CZYNNOŚĆ NIE ZAJMIE WIĘCEJ NIŻ 2 MINUTY. SPRAWDŹ CZY PO PRZEKRĘCENIU GAŁKI WYSUWAJĄ SIĘ RYGLE.

## ZAINSTALUJ APLIKACJĘ NA SMARTFONIE

- ✓ POBIERZ APLIKACJĘ **tedee** Z APPLE STORE LUB GOOGLE PLAY. ZAREJESTRUJ SIĘ I WŁĄCZ BLUETOOTH, USŁUGĘ LOKALIZACJI I DOSTĘP DO INTERNETU. DODAJ ZAMEK I WPROWADŹ KOD AKTYWACYJNY.

## PODŁĄCZ BRIDGE

- ✓ ZNAJDŹ WOLNE GNIAZDKO ZASILANIA, KTÓRE ZNAJDUJE SIĘ NAJBLIŻEJ ZAMKA **tedee** I PODŁĄCZ DO NIEGO BRIDGE. POZWOLI CI TO NA PEŁNĄ KONTROLĘ ZAMKA PRZEZ INTERNET, BEZ ZNACZENIA GDZIE SIĘ ZNAJDUJESZ.



# TERRA

## paleta kolorów laminowanych



Dostępna paleta 20 kolorów laminowanych znajduje się na stronie 92 Katalogu, w konfiguratorze wizualnym oraz w Salonach Sprzedaży.

Dostępna paleta 30 kolorów lakierowanych RAL znajduje się w konfiguratorze wizualnym oraz w Salonach Sprzedaży.

# INSPIRUJĄCA

**RAL 3020**  
drobna struktura matowa

**RAL 7043**  
drobna struktura matowa

**RAL 1013**  
drobna struktura matowa

**RAL 9004**  
drobna struktura matowa

**NOWOŚĆ**  
**GERDA**

# GALA

## paleta kolorów lakierowanych RAL





NIMBUS  
drobna struktura metaliczna

SILVER SPARKLE  
drobna struktura metaliczna

BLACK GREY  
drobna struktura metaliczna

MIDNIGHT  
drobna struktura metaliczna

**NOWOŚĆ  
GERDA**

# GALACTICA

paleta kolorów lakierowanych metalicznych

# KOLORYSTYKA

Dostępna paleta 25 kolorów lakierowanych metalicznych oraz 24 kolorów z efektem 3D znajduje się w konfiguratorze wizualnym oraz w Salonach Sprzedaży.



ROSSO 3601  
drobna struktura metaliczna 3D

AZZURRO 3603  
drobna struktura metaliczna 3D

MARRONE 3606  
drobna struktura metaliczna 3D

MICA 3602  
drobna struktura metaliczna 3D

**NOWOŚĆ  
GERDA**

# INTERGALACTICA

paleta kolorów lakierowanych metalicznych z efektem 3D





**VIDAR 2**  
CROSS LINE



**FARGO 2**  
CROSS LINE



**THUN 2**  
QUADRO



**HAMBURG**  
QUADRO



**JENA 5**  
QUADRO



# PRAGA



## SZYLD PRAGA Z OCHRONĄ WKŁADKI ZAMKA

dostępny dla wszystkich serii drzwi

**Wysoki poziom bezpieczeństwa oraz uniwersalne wzornictwo idą w parze!**

Od momentu premiery aluminiowy szyld PRAGA cieszy się rosnącą popularnością. W odpowiedzi na potrzeby użytkowników uzupełniamy ofertę o szyldy z ochroną wkładki zamka. Opcja dostępna jest w pełnej gamie produktowej szyldów PRAGA.

Dodatkowym atutem szyldu chronionego, poza zabezpieczeniem przed rozwierceniem wkładki, jest także płynne dopasowanie do

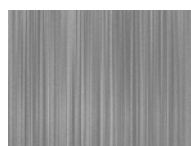

ANODA SREBRNA



ANODA PLATYNA



ANODA CZARNA

rozmiarów wkładek w przedziale  $\pm 5$  mm. Zapewnia ono przyleganie czoła wkładki do szyldu, bez zbędnych luzów montażowych. Szyldy PRAGA z ochroną szyldu są dostępne w kolorach szczotkowanego i anodowanego aluminium: platyna, srebrny i czarny.



## CROSS LINE N

Przedstawiamy nową linię wzorniczą drzwi - CROSS LINE, a w niej dwa nowe modele. Zastosowana tu technologia tłoczenia skrzydła drzwiowego wąską rolką pozwoliła na stworzenie eleganckich wzorów linearnych. Kolejne wzory wkrótce!



## AIR GLASS / QUADRO

Przeziarna SZYBA AIR GLASS nadaje niepowtarzalny wygląd całym drzwiom. Technologia łączenia szyby z insertem QUADRO jest opatentowana. Insert QUADRO, wykonany ze stali szlachetnej, mocowany jest na płaszczyźnie skrzydła trwale na metalowych zaczepach.



## ELITE 3D

Dekoracyjne ramki w drzwiach serii ELITE 3D mocowane są do skrzydła specjalnymi zaczepami.



## TEMPO

Wzory TEMPO to klasyczne połączenie praktyczności, funkcjonalności oraz prostoty kształtów aplikacji. Aplikacje przyszybowe dostępne są w kolorach czarnym lub inox. Aplikacje klejone są do powierzchni drzwi lub w tłoczenie.



## CLASSIC

Seria CLASSIC obejmuje rodzinę drzwi z dekoracyjnym głębokim tłoczeniem skrzydła. Pośród dostępnych wzorów są drzwi przeszklone i pełne, co daje dużą swobodę wyboru. Jako opcję na specjalne zamówienie Gerda wprowadza także głębokie tłoczenie na zewnątrz skrzydła.

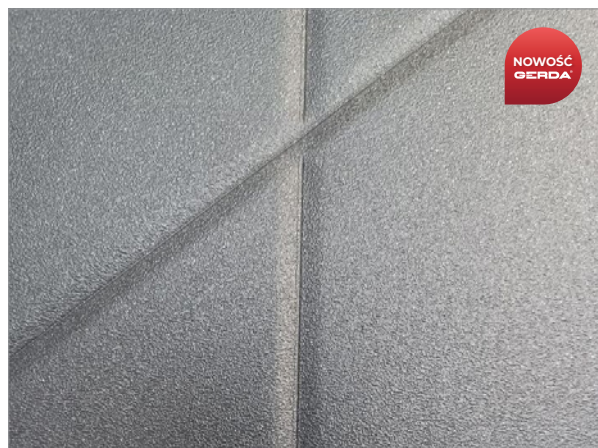

NOWOŚĆ  
GERDA

TŁOCZENIE SKRZYDŁA WĄSKĄ ROLKĄ CROSS LINE

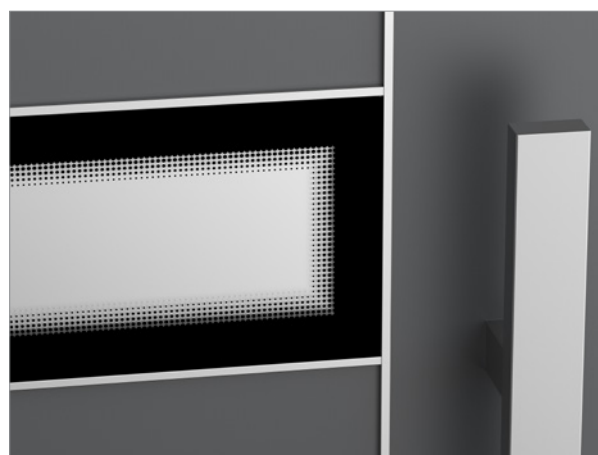

SZYBA AIR GLASS POMIĘDZY INSERTAMI QUADRO

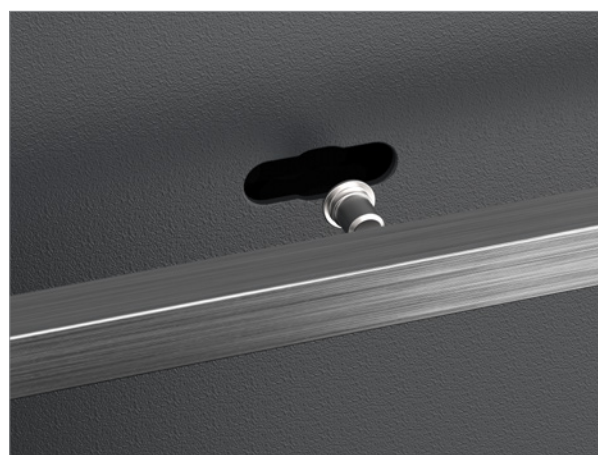

SPOSÓB MONTAŻU INSERTU QUADRO



GŁĘBOKIE TŁOCZENIE WEWNĘTRZNE



## IZOLACJA TERMICZNA

Współczynnik przenikania ciepła ( $U_g$ ) wskazuje ile energii cieplnej przeniknie przez drzwi (włącznie z ościeżnicą). Na podstawie tego współczynnika możemy określić straty ciepłe osobno dla danej przegrody. Ubytek choćby małej ilości, przekłada się na wyższy rachunek za ogrzewanie. Wartość tego współczynnika zależy od rodzaju i grubości materiału, z którego wykonane są drzwi. Drzwi zewnętrzne firmy Gerda spełniają aktualne normy dzięki zastosowaniu nowoczesnych technologii oraz stalowo-drewnianych i aluminiowych ościeżnic.

Drzwi Gerda, w zależności od zastosowanych komponentów mogą osiągać różne poziomy współczynnika izolacyjności:

- drzwi izolacyjne
- drzwi energooszczędne
- drzwi pasywne

Podstawowe drzwi w ofercie tzw. drzwi izolacyjnych charakteryzują się współczynnikiem poniżej  $1,3 \text{ W/m}^2\text{K}$ . Zastosowana została tutaj ościeżnica stalowa PERFOTHERM® z perforacją termiczną, uszczelką i progim. Drzwi energooszczędne Optima 60 i Thermo Premium 60, posiadają współczynnik od  $0,9 \text{ W/m}^2\text{K}$  w przypadku zastosowania ciepłej ościeżnicy aluminiowej ALUTHERM z wypełnieniem komory termicznej i uszczelką oraz  $1,0 \text{ W/m}^2\text{K}$  przy zastosowaniu ościeżnicy DUOTHERM (ciepłej ościeżnicy stalowo-drewnianej z perforacją termiczną i uszczelką).

Drzwi pasywne to drzwi, których celem jest przede wszystkim maksymalna oszczędność energii przy jednoczesnym podniesieniu komfortu mieszkania. Pozwalają gromadzić energię wewnątrz pomieszczenia, co prowadzi do bezpośredniej oszczędności. Drzwi Thermo Premium 75, charakteryzują się współczynnikiem przenikania od  $0,79 \text{ W/m}^2\text{K}$ . Współczynnik przenikalności cieplnej dotyczy drzwi pełnych przy zastosowaniu ciepłej ościeżnicy aluminiowej ALUTHERM.



**1,3 W/m<sup>2</sup>K  
CZYSZTE  
POWIETRZE**



**BRAK  
IZOLACJI**

0,7 W/m<sup>2</sup>K

1,0 W/m<sup>2</sup>K

1,3 W/m<sup>2</sup>K



**THERMO PRIME 75**



**THERMO PREMIUM 75**



**THERMO PREMIUM 60**



**OPTIMA 60**



**OPTIMA 50**

## ODPORNOŚĆ NA WŁAMANIE

To parametr, który określa drzwi potocznie zwane antywłamaniowymi. Takie drzwi posiadają specjalną, solidną konstrukcję mającą m.in. na celu znaczne utrudnienie wycięcia w nich otworu, zapobiegając nieuprawnionemu wejściu. Drzwi GERDA standardowo wyposażone są w dwa solidne zamki z wielopunktowym systemem ryglowania. Istotnym elementem są bolce antywyważeniowe,

których zadaniem jest niedopuszczenie do wyważenia skrzydła drzwi lub zdjęcia ich z zawiasów. Drzwi GERDA przechodzą badania odporności na włamanie i legitymują się klasami odporności na włamanie od RC2 do RC3. Zastosowanie drzwi w wyższej klasie, zwiększa poziom bezpieczeństwa osób i mienia w domu.

### KLASA RC2



SZCZYPCE



KLIN



MŁOTEK

### KLASA RC3



STALOWY ŁOM



KLIN



MŁOTEK



MECHANICZNA WIERTARKA

### KLASA RC4



CIĘŻKI MŁOTEK



SIEKIERA



PRZECINAK



DŁUTO



WIERTARKA





 **THERMO PRIME 75**

|  |   |  |
|--|---|--|
| <b>UD</b>  | IZOLACJA TERMICZNA<br>WARTOŚCI $U_o$ DLA DRZWI REFERENCYJNYCH OTWIERANYCH DO WEWNĄTRZ | <b>OŚCIEŻNICA ALUTHERM 75<br/>DRZWI PEŁNE 0,79 W/m<sup>2</sup>K<br/>DRZWI PRZESZKŁONE 0,9 W/m<sup>2</sup>K</b> |
| <b>RC</b>  | KLASA ANTYWŁAMANIOWOŚCI   | <b>RC2</b>   |
|  <b>mm</b> | GRUBOŚĆ SKRZYDŁA  | <b>75 mm</b>   |
|            | ROZMIARY DRZWI  | <b>80 · 90N · 90E · 100E*</b>  |
|            | LINIE WZORNICZE   | <b>N CROSS LINE · AIR GLASS · QUADRO · ELITE 3D · TEMPO</b>  |
|            | KONSTRUKCJA SKRZYDŁA  | <b>RAMIAK Z DREWNA + PIANA PUR</b>   |
|  <b>mm</b> | NIESTANDARDOWY ROZMIAR DRZWI  | <b>WYSOKOŚĆ DO 2400 mm<br/>SZEROKOŚĆ DO 1130 mm</b>  |



Cena netto obejmuje skrzydło, próg, ościeżnicę, okucia z wkładkami w klasie 5 oraz zestaw montażowy.



Regulowane zaczepy haków



Regulowany zaczep zapadki

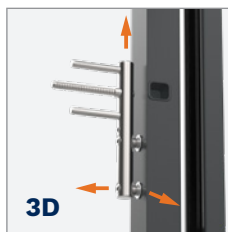

Zawiasy 3D z nasadkami w kolorze okuć



Skrzydło z przegrodą termiczną



Ościeżnica ALUTHERM 75



Zamek listwowy:  
5-punktowy hakowy lub  
3-punktowy automatyczny

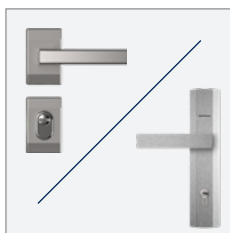

Do wyboru szylk długi  
Praga lub dzielony Bergen



Szylk pierścieniowy  
dla drzwi z pochwytem\*



Kompozytowy łącznik  
progu z windstopperem  
– więcej na stronie 9

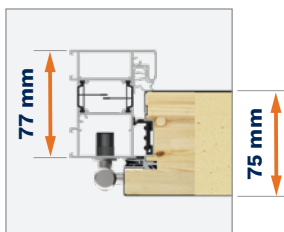

Ościeżnica ALUTHERM 75

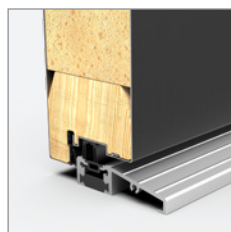
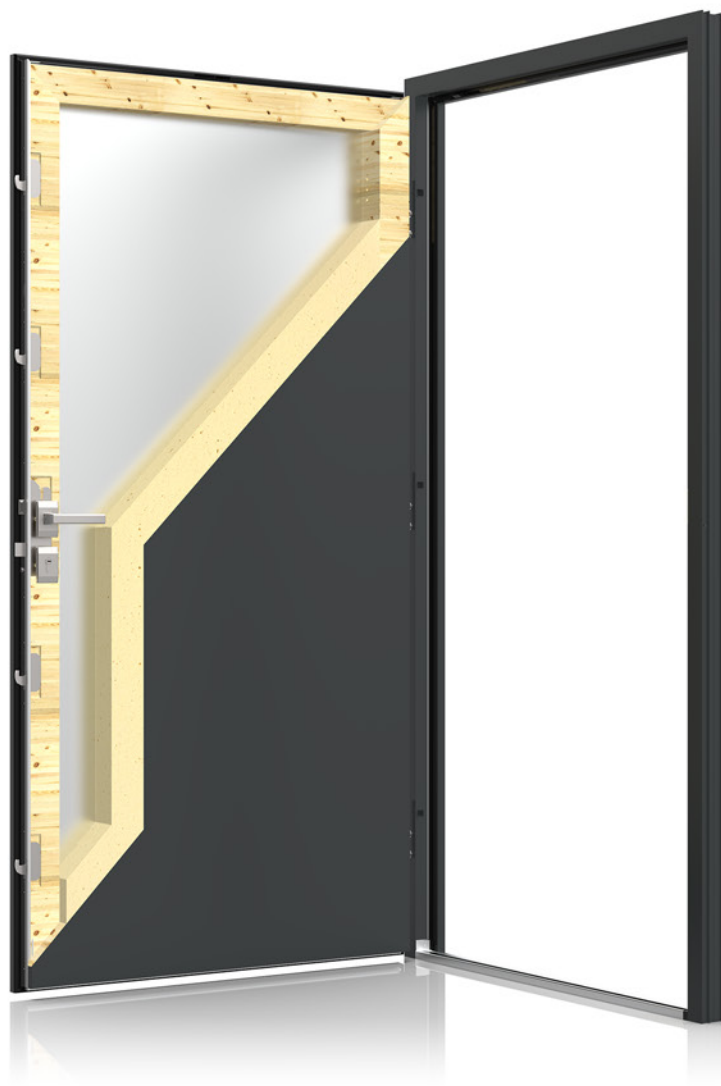

4 przyłgi skrzydła



Wkładka w klasie 5  
(5 kluczy + budowlane)



Przyłga dolna, uszczelka  
szczotkowa PRIME



Bolce  
antywyważeniowe



Ciepły próg aluminiowy  
z podwaliną podprogową  
klinarytową, h=35 mm



Taśmy ciepłego montażu\*



Zamek tedeo PRO + bridge\*





## **THERMO PREMIUM 75**

|  |  |  |   |
|--|--|--|---|
| <b>UD</b>  | IZOLACJA TERMICZNA<br>WARTOŚCI $U_D$ DLA DRZWI REFERENCYJNYCH<br>OTWIERANYCH DO WEWNĄTRZ | <b>OŚCIEŻNICA ALUTHERM 75*</b><br><b>DRZWI PEŁNE 0,79 W/m<sup>2</sup>K</b><br><b>DRZWI PRZESZKLONE 0,85 W/m<sup>2</sup>K</b> | <b>OŚCIEŻNICA DUOTHERM 75</b><br><b>DRZWI PEŁNE 0,87 W/m<sup>2</sup>K</b><br><b>DRZWI PRZESZKLONE 0,98 W/m<sup>2</sup>K</b> |
| <b>RC</b>  | KLASA ANTYWŁAMANIOWOŚCI  | <b>RC2 / RC3**</b>   |   |
|  | GRUBOŚĆ SKRZYDŁA   | <b>75 mm</b>   |   |
|  | ROZMIARY DRZWI   | <b>80 · 90N · 90E · 100E*</b>  |   |
|  | LINIE WZORNICZE  | <b>N CROSS LINE · AIR GLASS · QUADRO · ELITE 3D · TEMPO</b>  |   |
|  | KONSTRUKCJA SKRZYDŁA   | <b>RAMIĄK Z DREWNA + EKSPANDOWANY POLISTYREN GRAFITOWY</b>   |   |
|  | NIESTANDARDOWY ROZMIAR DRZWI   | <b>WYSOKOŚĆ DO 2400 mm</b><br><b>SZEROKOŚĆ DO 1130 mm</b>  |   |



**OŚCIEŻNICA ALUTHERM 75\***  
DRZWI PEŁNE / PRZESZKLONE

**$U_D = 0,79 / 0,85 \text{ W/m}^2\text{K}$**

**OŚCIEŻNICA DUOTHERM 75**  
DRZWI PEŁNE / PRZESZKLONE

**$U_D = 0,87 / 0,98 \text{ W/m}^2\text{K}$**

**RC2 / RC3\*\***

**OŚCIEŻNICA DUOTHERM 75**

**od 3369 zł**

Cena netto obejmuje skrzydło, próg, ościeżnicę, okucia z wkładkami w klasie 5 oraz zestaw montażowy.



Do wyboru sztyld długi Praga lub Bergen



Wkładka w klasie 5 (5 kluczy + budowlane)

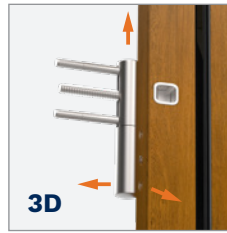

Zawiasy 3D z nasadkami w kolorze okuć



Regulowany zaczep zapadki

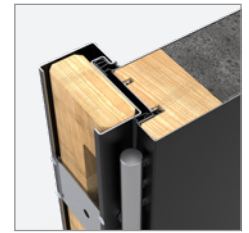

Ościeżnica DUOTHERM 75



Zamek dodatkowy ryglowy



Zamek główny ryglowy



Zamek listwowy 3-punktowy 2-hakowy

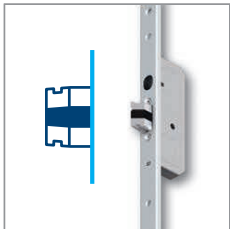

Zamek listwowy 3-punktowy automatyczny

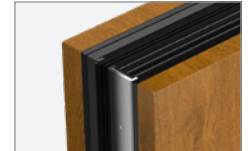

Skrzydło z przegrodą termiczną

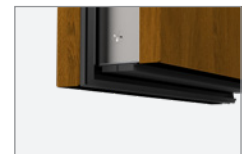

Przyłga dolna, uszczelka szczotkowa

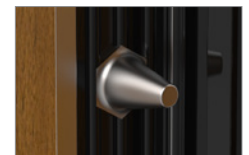

Bolce antywyważeniowe

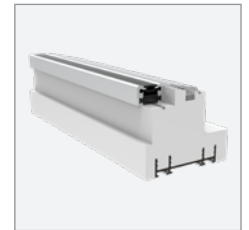

Ciepły próg aluminiowy z podwaliną podprogową klinarytową, h=35 mm



Taśmy ciepłego montażu\*

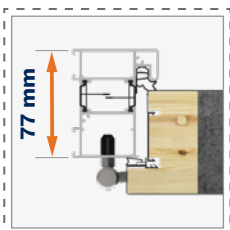

Ościeżnica ALUTHERM 75\*

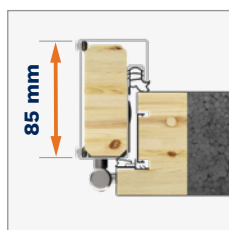

Ościeżnica DUOTHERM 75



Kompozytowy łącznik progu z windstopperem – więcej na stronie 9



4 przyłgi skrzydła



Zamek tedeo PRO + bridge\*

\* DOPLATA

\*\* TYLKO DRZWI PEŁNE, DOPLATA





## THERMO PREMIUM 60

|   |  |   |  |
|---|--|---|--|
|  UD | IZOLACJA TERMICZNA<br>WARTOŚCI $U_D$ DLA DRZWI REFERENCYJNYCH<br>OTWIERANYCH DO WEWNĄTRZ | <b>OŚCIEŻNICA ALUTHERM 60*</b><br><b>DRZWI PEŁNE 0,86 W/m<sup>2</sup>K</b><br><b>DRZWI PRZESZKLONE 0,95 W/m<sup>2</sup>K</b>                  | <b>OŚCIEŻNICA DUOTHERM 60</b><br><b>DRZWI PEŁNE 0,94 W/m<sup>2</sup>K</b><br><b>DRZWI PRZESZKLONE 1,1 W/m<sup>2</sup>K</b> |
|  RC | KLASA ANTYWŁAMANIOWOŚCI  |   | <b>RC2 / RC3**</b>   |
|  mm | GRUBOŚĆ SKRZYDŁA   |   | <b>60 mm</b>   |
|  mm | ROZMIARY DRZWI   |   | <b>80 · 90N · 90E · 100E*</b>  |
|  G  | LINIE WZORNICZE  |  <b>CROSS LINE · AIR GLASS · QUADRO · ELITE 3D · TEMPO</b> |  |
|  mm | KONSTRUKCJA SKRZYDŁA   | <b>RAMIAK Z DREWNA + EKSPANDOWANY POLISTYREN GRAFITOWY</b>  |  |
|  mm | NIESTANDARDOWY ROZMIAR DRZWI   |   | <b>WYSOKOŚĆ DO 2400 mm</b><br><b>SZEROKOŚĆ DO 1130 mm</b>  |

**OŚCIEŻNICA ALUTHERM 60\***  
DRZWI PEŁNE / PRZESZKLONE

$U_d = 0,86 / 0,95 \text{ W/m}^2\text{K}$

**OŚCIEŻNICA DUOTHERM 60**  
DRZWI PEŁNE / PRZESZKLONE

$U_d = 0,94 / 1,1 \text{ W/m}^2\text{K}$

RC2 / RC3\*\*

**OŚCIEŻNICA DUOTHERM 60**

**od 2969 zł**

Cena netto obejmuje skrzydło, próg, ościeżnicę, okucia z wkładkami w klasie 5 oraz zestaw montażowy.

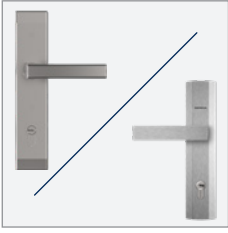

Do wyboru sztyld długi Praga lub Bergen



Wkładka w klasie 5 (5 kluczy + budowlane)

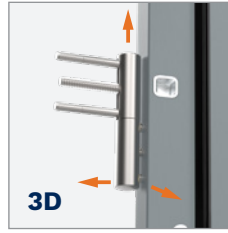

Zawiasy 3D z nasadkami w kolorze okuć



Regulowany zaczep zapadki

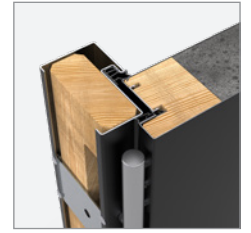

Ościeżnica DUOTHERM 60



Zamek dodatkowy ryglowy



Zamek główny ryglowy

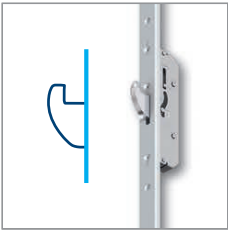

Zamek listwowy 3-punktowy 2-hakowy



Zamek listwowy 3-punktowy automatyczny

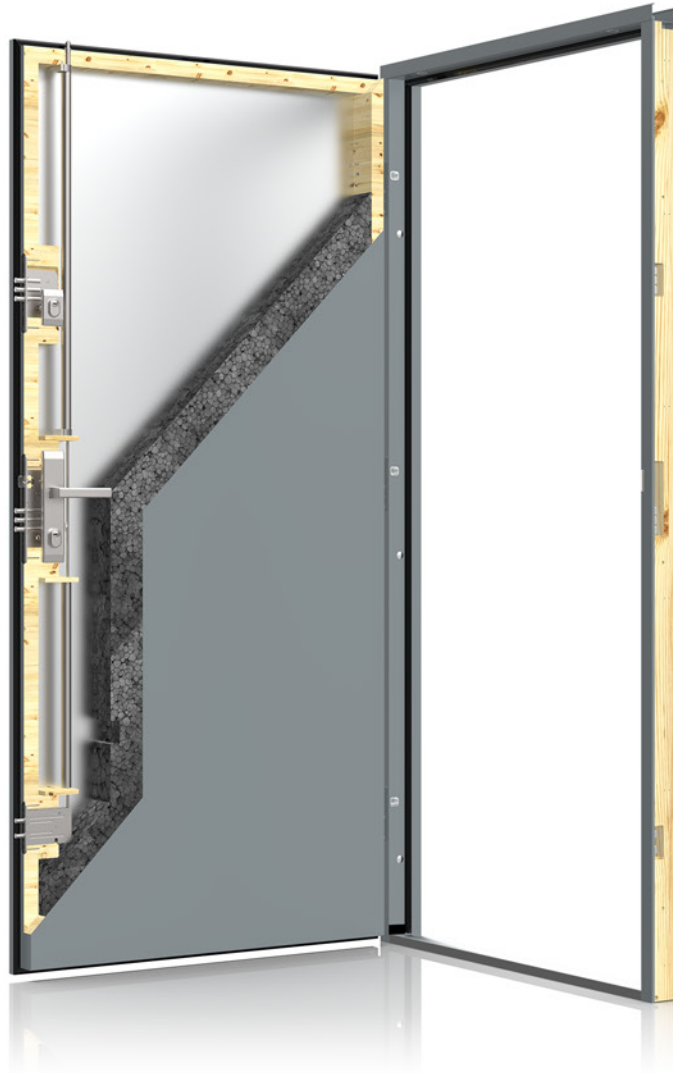

Przyłga dolna, uszczelka szczotkowa



Bolce antywyważeniowe

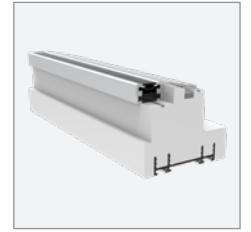

Ciepły próg aluminiowy z podwaliną podprogową klinarytową, h=35 mm



Taśmy ciepłego montażu\*

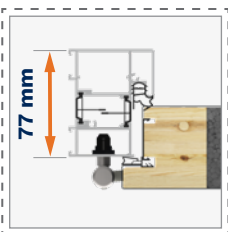

Ościeżnica ALUTHERM 60\*

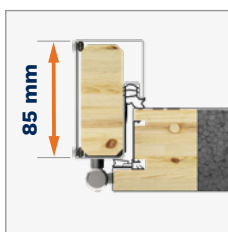

Ościeżnica DUOTHERM 60



Kompozytowy łącznik progu z windstopperem – więcej na stronie 9

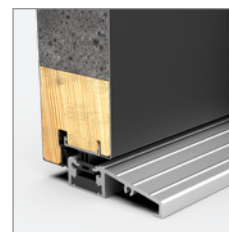

4 przylgi skrzydła



Zamek tedeo PRO + bridge\*

\* DOPLATA

\*\* TYLKO DRZWI PEŁNE, DOPLATA



 **THERMO PRIME**

 **THERMO PREMIUM**

**CROSS LINE**



**VIDAR 2**

strona 24



**FARGO 2**

strona 24



**BADEN 1**

strona 26



**BADEN 2**

strona 26



**AROSA 1**

strona 26



**AROSA 2**

strona 26



**LINZ 1**

strona 28

**AIR GLASS**

**QUADRO**

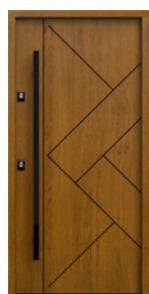

**LUCERNA B**

strona 34



**LOZANNA**

strona 34



**THUN**

strona 34

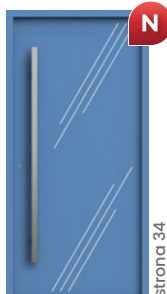

**THUN 2**

strona 34



**SION**

strona 34



**HAMBURG**

strona 36



**LOCARNO**

strona 36



**ONEX**

strona 36



**BAMBERG 1**

strona 42



**BAMBERG 2**

strona 42



**BAMBERG 3**

strona 42



**BAMBERG 4**

strona 42



**ULM 1**

strona 44



**ULM 2**

strona 44



**KRONACH 1**

strona 52



**KRONACH 2 B**

strona 52



**KRONACH 3**

strona 52



**KRONACH 4**

strona 52



**REGEN 1**

strona 54



**REGEN 2**

strona 54



**REGEN 3**

strona 54

**ELITE 3D**

**TEMPO**



**DAVOS**

strona 58



**BRIG**

strona 58



**OLTEN**

strona 58



**VISP**

strona 58



**TRIN**

strona 58



**BERNO**

strona 58



**MILANO 8**

strona 60

 THERMO PRIME

 THERMO PREMIUM

AIR GLASS



LINZ 2

strona 28



LINZ 3 B

strona 28



GRAZ 1

strona 30



GRAZ 2

strona 30



GRAZ 3 B

strona 30



SALZBURG

strona 32



VILLACH B

strona 32

QUADRO



PASAWA 1

strona 38



PASAWA 2

strona 38



PASAWA 3

strona 38



PASAWA 4

strona 38



JENA 3

strona 40

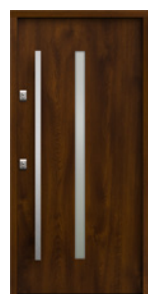

JENA 4

strona 40



JENA 5

strona 40



TREWIR 1

strona 46



TREWIR 2

strona 46



TREWIR 3

strona 46



TREWIR 4

strona 46



DORFEN

strona 48



KASSEL 1

strona 50



KASSEL 2

strona 50



REGEN 4

strona 54



REGEN 5

strona 54

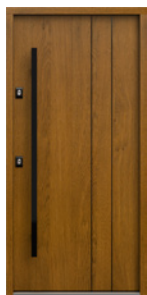

REGEN 6 B

strona 54



DREZNO 1

strona 56



DREZNO 4

strona 56



ERFURT 1 B

strona 56



ERFURT 2

strona 56

TEMPO



MILANO 9

strona 60



MILANO 10

strona 60



MILANO 11

strona 60



HANOVER 5 B

strona 62



HANOVER 6

strona 62

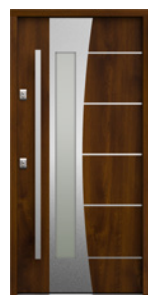

INNSBRUCK

strona 62



PŁASKIE

strona 64





 **OPTIMA 60**

|  |  |  |   |
|--|--|--|---|
| <b>UD</b>  | IZOLACJA TERMICZNA<br>WARTOŚCI $U_D$ DLA DRZWI REFERENCYJNYCH<br>OTWIERANYCH DO WEWNĄTRZ | <b>OŚCIEŻNICA ALUTHERM 60*</b><br><b>DRZWI PEŁNE 1,1 W/m<sup>2</sup>K</b><br><b>DRZWI PRZESZKLONE 1,2 W/m<sup>2</sup>K</b> | <b>OŚCIEŻNICA PERFOTHERM 60</b><br><b>DRZWI PEŁNE 1,1 W/m<sup>2</sup>K</b><br><b>DRZWI PRZESZKLONE 1,3 W/m<sup>2</sup>K</b> |
| <b>RC</b>  | KLASA ANTYWŁAMANIOWOŚCI  | <b>RC2 / RC3**</b>   |   |
|  | GRUBOŚĆ SKRZYDŁA   | <b>60 mm</b>   |   |
|  | ROZMIARY DRZWI   | <b>80N · 80 · 90N · 90E · 100E*</b>  |   |
|  | LINIE WZORNICZE  |  <b>CROSS LINE · TEMPO · CLASSIC</b>  |   |
|  | KONSTRUKCJA SKRZYDŁA   | <b>RAMIAK Z DREWNA + EKSPANDOWANY POLISTYREN GRAFITOWY</b>   |   |
|  | DRZWI WYŻSZE   | <b>DO 2200 mm</b>  |   |

**OŚCIEŻNICA ALUTHERM 60\***  
DRZWI PEŁNE / PRZESZKLONE

$U_D = 1,1 / 1,2 \text{ W/m}^2\text{K}$

**OŚCIEŻNICA PERFOTHERM 60**  
DRZWI PEŁNE / PRZESZKLONE

$U_D = 1,1 / 1,3 \text{ W/m}^2\text{K}$

RC2 / RC3\*\*

**OŚCIEŻNICA PERFOTHERM 60**

**od 2469 zł**

Cena netto obejmuje skrzydło, próg, ościeżnicę, okucia z wkładkami w klasie 5 oraz zestaw montażowy.

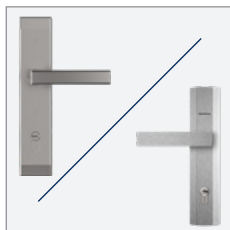

Do wyboru NOWY sztyld długi Praga lub Bergen



Wkładka w klasie 5 (5 kluczy + budowlane)



Zawiasy 2D z nasadkami w kolorze okuć

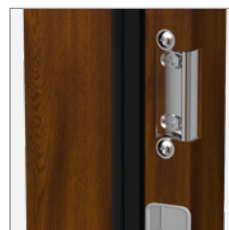

Regulowany zaczep zapadki



Ościeżnica PERFOTHERM 60

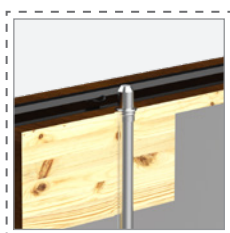

Rygiel pionowy\*

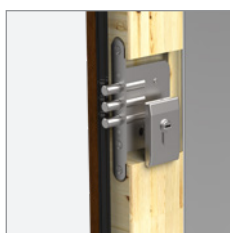

Zamek dodatkowy ryglowy

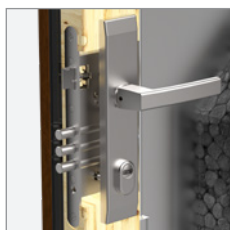

Zamek główny ryglowy



Zamek pomocniczy ryglowy\*

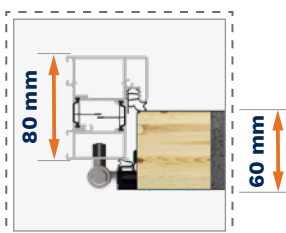

Ościeżnica ALUTHERM 60\*

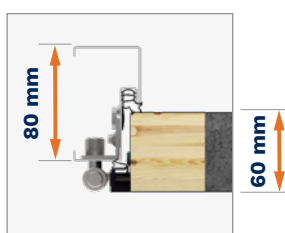

Ościeżnica PERFOTHERM 60

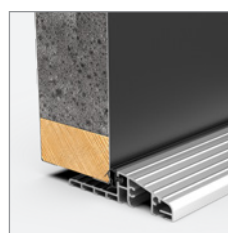

3 przyłgi skrzydła

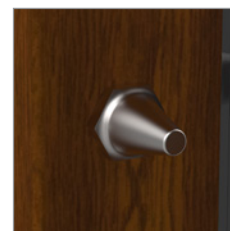

Bolce antywyważeniowe

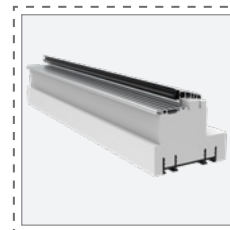

Podwalina podprogowa klinarytowa, h=35 mm  
PERFOTHERM 60 opcja\*  
ALUTHERM 60 standard



Taśmy ciepłego montażu\*



Zamek tedee PRO + bridge\*

\* DOPLATA

\*\* TYLKO DRZWI PEŁNE, DOPLATA





 **OPTIMA 50**

|  |   |  |
|--|---|--|
|  | IZOLACJA TERMICZNA<br>WARTOŚCI $U_d$ DLA DRZWI REFERENCYJNYCH OTWIERANYCH DO WEWNĄTRZ | <b>OŚCIEŻNICA PERFOTHERM 50*<br/>DRZWI PEŁNE 1,2 W/m²K</b>           |
|  | KLASA ANTYWŁAMANIOWOŚCI   | <b>RC2</b>   |
|  | GRUBOŚĆ SKRZYDŁA  | <b>50 mm</b>   |
|  | ROZMIARY DRZWI  | <b>80N · 80 · 90N · 90E · 100E*</b>                                  |
|  | LINIE WZORNICZE   | <b>N CROSS LINE · TEMPO · CLASSIC</b>                                |
|  | KONSTRUKCJA SKRZYDŁA  | <b>KLOCKI DREWNIANE + RAMIAK + EKSPANDOWANY POLISTYREN GRAFITOWY</b> |
|  | DRZWI WYŻSZE  | <b>DO 2200 mm</b>  |



Cena netto obejmuje skrzydło, próg, ościeżnicę, okucia z wkładkami w klasie 5 oraz zestaw montażowy. Możliwość użycia progu drewnianego.



Do wyboru NOWY sztyld  
długi Praga lub Bergen



Wkładka w klasie 5  
(5 kluczy + budowlane)

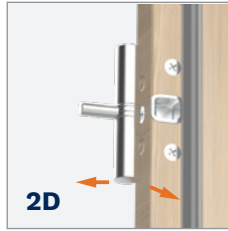

Zawiasy 2D z nasadkami  
w kolorze okuć



Regulowany zaczep  
zapadki



Ościeżnica stalowa  
FB

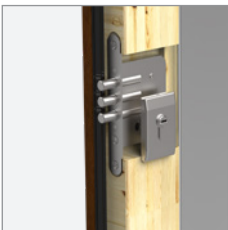

Zamek dodatkowy ryglowy

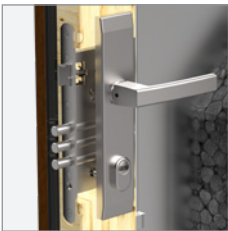

Zamek główny ryglowy

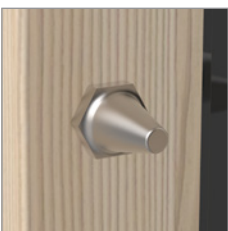

Bolce antywyważeniowe



Ościeżnica stalowa  
FN

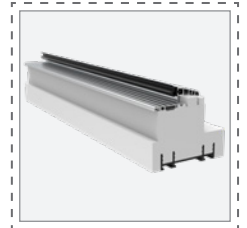

Podwalina progowa  
klinarytowa, h=35 mm  
PERFOTHERM 50 opcja\*



Taśmy ciepłego montażu\*

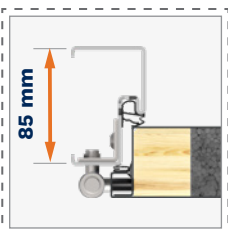

Ościeżnica PERFOTHERM 50\*

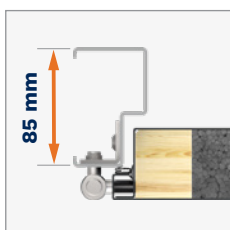

Ościeżnica stalowa FB

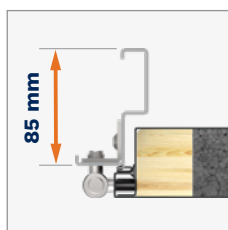

Ościeżnica stalowa FN

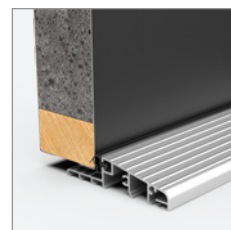

3 przyłgi skrzydła



Zamek tedee PRO + bridge\*

\* DOPLATA



 **OPTIMA 60**

 **OPTIMA 50**

**CROSS LINE**



**VIDAR 2**

strona 24



**VIDAR 2**

strona 24

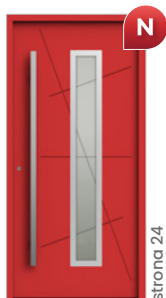

**VIDAR 2**

strona 24



**FARGO 2**

strona 24



**FARGO 2**

strona 24

**TEMPO**



**MILANO 8**

strona 60



**MILANO 9**

strona 60



**MILANO 10**

strona 60



**MILANO 11**

strona 60



**MILANO 12 B**

strona 60



**HANOVER 5**

strona 62



**TURYN 1**

strona 68



**TURYN 2**

strona 68



**BERGAMO 2**

strona 70



**NICEA 9**

strona 70



**BERLIN 4**

strona 70



**UPPSALA 1**

strona 72



**UPPSALA 1A**

strona 72



**ASPEN 1**

strona 74



**ASPEN 2 B**

strona 74



**TROMSO**

strona 76



**TROMSO 1**

strona 76



**TROMSO 2**

strona 76



**HANOVER 6**

strona 62



**INNSBRUCK**

strona 62



**PŁASKIE**

strona 64



**MILANO 4**

strona 66



**MILANO 4 A**

strona 66

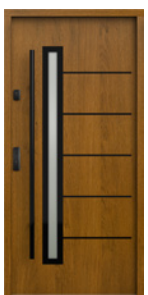

**MILANO 4 B**

strona 66



**TOKIO 1**

strona 74



**TOKIO 1 A**

strona 74



**TOKIO 2**

strona 74



**TOKIO 2A**

strona 74

 **OPTIMA 60**

 **OPTIMA 50**

**CLASSIC**



**MODENA**

strona 78



**MODENA 2**

strona 78



**MODENA 3**

strona 78



**RAVENA**

strona 78



**RAVENA**

strona 78



**NICEA 5**

strona 80



**OLYMPIA**

strona 80



**LONDYN**

strona 84



**LONDYN 1**

strona 84



**BARCELONA**

strona 86



**BARCELONA 1**

strona 86



**GENEWA 1**

strona 86



**GENEWA 2**

strona 86



**GENEWA 3**

strona 86



**WERONA**

strona 82



**WERONA 1**

strona 82



**WERONA 3**

strona 82



**WERONA 4**

strona 82



**WERONA 5**

strona 82



**LIZBONA**

strona 84



**WENECJA**

strona 84

**OPTIMA 60 DUO**



**BERGAMO 2**

strona 88



**HANOVER 5**

strona 88



**TOKIO 2 A**

strona 88



**MILANO 12**

strona 88



**MILANO 4 A**

strona 88



**TURYN 2 B**

strona 88



**UPPSALA 1 A**

strona 88



**HANOVER 6**

strona 88





CLB B VIDAR 2 B



CLE FARGO 2

|                                      |                   |     |     |       |
|--------------------------------------|-------------------|-----|-----|-------|
| SZEROKOŚĆ DRZWI                      | 80                | 90N | 90E | 100E* |
| WYSOKOŚĆ DRZWI (DUOTHERM / ALUTHERM) | 2076 mm / 2087 mm |     |     |       |

| MODEL           | OPTIMA 60 | THERMO PREMIUM 60 | THERMO PREMIUM 75 | THERMO PRIME 75 |
|-----------------|-----------|-------------------|-------------------|-----------------|
| CLB VIDAR 2     | 4 219 ZŁ  | 4 919 ZŁ          | 5 319 ZŁ          | 6 919 ZŁ        |
| CLB B VIDAR 2 B | 4 219 ZŁ  | 4 919 ZŁ          | 5 319 ZŁ          | 6 919 ZŁ        |
| CLE FARGO 2     | 2 719 ZŁ  | 3 189 ZŁ          | 3 619 ZŁ          | 5 219 ZŁ        |

WYPOSAŻENIE STANDARDOWE RC2\*\*

- SKRZYDŁO PRZESZKLONE SPEŁNIAJĄCE WARUNKI PROGRAMU CZYSTE POWIETRZE
- THERMO PRIME, THERMO PREMIUM – CIEPŁY PRÓG Z PODWALINĄ PODPROGOWĄ KLINARYTOWĄ, h=35 mm
- OPTIMA – PRÓG ALUMINIOWY
- THERMO PRIME, THERMO PREMIUM – 4 PRZYLGI SKRZYDŁA
- OPTIMA – 3 PRZYLGI SZKRYDŁA
- KOMPLET OKUĆ
- THERMO PRIME – OŚCIEŻNICA ALUTHERM
- THERMO PREMIUM – OŚCIEŻNICA DUOTHERM
- OPTIMA – OŚCIEŻNICA PERFOTHERM
- THERMO PRIME – SZYLDY DŁUGIE PRAGA LUB DZIELONE BERGEN
- THERMO PREMIUM – SZYLDY DŁUGIE PRAGA LUB BERGEN
- OPTIMA – SZYLDY DŁUGIE PRAGA LUB BERGEN
- THERMO PRIME, THERMO PREMIUM – ZAWIASY REGULOWANE 3D Z OSŁONKAMI W KOLORZE OKUĆ
- THERMO PRIME – WKŁADKA W KLASIE 5, ZAMEK LISTWOWY 3-PUNKTOWY AUTOMATYCZNY LUB ZAMEK LISTWOWY 5-PUNKTOWY HAKOWY
- OPTIMA – ZAWIASY 2D Z OSŁONKAMI W KOLORZE OKUĆ
- THERMO PRIME – WKŁADKA W KLASIE 5, ZAMEK LISTWOWY 3-PUNKTOWY AUTOMATYCZNY LUB ZAMEK LISTWOWY 5-PUNKTOWY HAKOWY
- WZÓR TŁOCZONY ROLKĄ
- THERMO PREMIUM, OPTIMA – WKŁADKI W KLASIE 5, SYSTEM JEDNEGO KLUCZA, ZAMEK RYGLOWY
- WZÓR DWUSTRONNY

DOPLĄTY

|  |                    |  |          |
|--|--------------------|--|----------|
| <b>N</b> DRZWI LAKIEROWANE   |                    | PALETA GALA  | 890 ZŁ   |
|  |                    | PALETA GALACTICA / GALA OPEN                       | 1 090 ZŁ |
|  |                    | PALETA INTERGALACTICA                              | 1 290 ZŁ |
| DRZWI WYŻSZE CO 50 mm, TYLKO Z OŚCIEŻNICĄ ALUTHERM<br>DOSTĘPNE KOLORY: TERRA (FRP, FDE, FDW, FDT, FKG, KFK, FSB), GALA, GALA OPEN, GALACTICA, INTERGALACTICA |                    | DRZWI DWUKOLOROWE, PALETA GALA                     | 650 ZŁ   |
|  |                    | WYSOKOŚĆ DO 2240 mm                                | 440 ZŁ   |
|  |                    | WYSOKOŚĆ DO 2340 mm                                | 680 ZŁ   |
|  |                    | WYSOKOŚĆ DO 2400 mm                                | 1 000 ZŁ |
| OŚCIEŻNICA ALUTHERM 75   | 950 ZŁ             | ROZMIAR 100E                                       | 350 ZŁ   |
| OŚCIEŻNICA ALUTHERM 60   |                    | ELEKTROZACZEP Z FUNKCJĄ DZIEŃ / NOC                | 280 ZŁ   |
| <b>N</b> THERMO PREMIUM – ZAMEK LISTWOWY 3-PUNKTOWY 2-HAKOWY / AUTOMATYCZNY  | <b>bez dopłaty</b> | THERMO PREMIUM, THERMO PRIME – SAMOZAMYKACZ UKRYTY | 1 250 ZŁ |
| THERMO PREMIUM – ZAMEK DODATKOWY DO ZAMKA LISTWOWEGO 2-HAKOWEGO  | 200 ZŁ             | POCHWYT 1800 mm                                    | 860 ZŁ   |
| DRZWI DWUKOLOROWE, PALETA TERRA  | 500 ZŁ             | AMSTERDAM / MONTREAL 1700 mm                       | 835 ZŁ   |
| WKŁADKI W KLASIE 6 W SYSTEMIE JEDNEGO KLUCZA   | 180 ZŁ             | ZALECANY ELEKTROZACZEP 1500 mm                     | 800 ZŁ   |
| THERMO PREMIUM, OPTIMA – OCHRONA GÓRNEGO SZYLDU  | 35 ZŁ              | 1000 mm  | 745 ZŁ   |
| GAŁKA-KLAMKA   | 55 ZŁ              | POCHWYT Z PRZYCISKIEM 1800 mm                      | 1 730 ZŁ |
| KONTAKTRON   | 120 ZŁ             | AMSTERDAM / MONTREAL 1700 mm                       | 1 710 ZŁ |
|  |                    | Z DOSTOSOWANIEM SKRZYDŁA 1500 mm                   | 1 680 ZŁ |
|  |                    | ORAZ ELEKTROZACZPEM 1000 mm                        | 1 630 ZŁ |
|  |                    | POCHWYT Z PRZYCISKIEM 1700 mm                      | 1 420 ZŁ |
|  |                    | BEZPRZEWODOWYM AMSTERDAM 1500 mm                   | 1 390 ZŁ |
|  |                    | NIEZBĘDNY ELEKTROZACZEP                            |          |
|  |                    | SKRACANIE DRZWI (10, 20, 30, 40 mm)                | 230 ZŁ   |
|  |                    | ZESTAW tedee PRO                                   | 2 030 ZŁ |

DOŚWIETLA ALUMINIOWE STAŁE: STRONY 90-91, PEŁNA LISTA WYPOSAŻENIA: STRONY 94-101

SZYBY

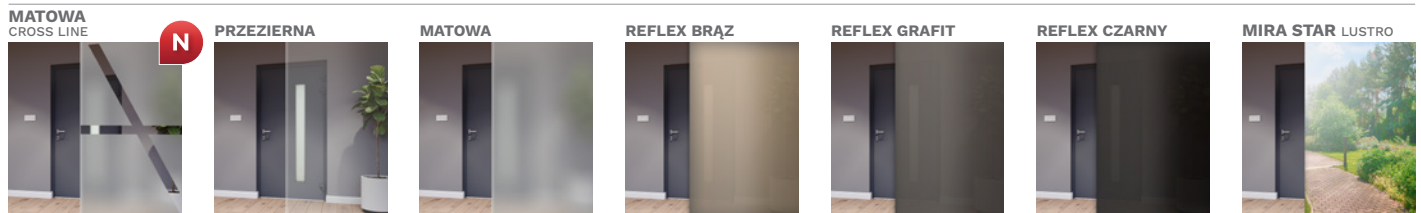

PALETA KOLORÓW TERRA





**CLB VIDAR 2**



**CLB B VIDAR 2 B STRONA WEWNĘTRZNA**



**CLE FARGO 2**



**CLE FARGO 2 STRONA WEWNĘTRZNA**

**OKUCIA standardowe RC2**

**KLAMKA-KLAMKA**

**THERMO PRIME**

PRAGA

**BERGEN**

**OKUCIA za dopłatą**

**KLAMKA-KLAMKA**

**N**

PRAGA

**GAŁKA-KLAMKA**

**N**

PRAGA

**BERGEN**

**THERMO PREMIUM · OPTIMA**

PRAGA

**BERGEN**

**POCHWYT-KLAMKA**

**N**

1000 mm  
1500 mm  
1700 mm  
1800 mm  
2000 mm

MONTREAL  
AMSTERDAM  
ROSTOCK

TYLKO DLA POCHWYTÓW

**KOLORY INSERTÓW QUADRO**

|                                   |      |        |               |               |              |      |
|-----------------------------------|------|--------|---------------|---------------|--------------|------|
| <br>CROSS LINE<br>TŁOCZENIE ROLKĄ | INOX | CZARNY | ANODA PLATYNA | ANODA SREBRNA | ANODA CZARNA | INOX |
|                                   |      |        |               |               |              |      |

TYLKO DLA POCHWYTÓW

**PALETA KOLORÓW TERRA**

|             |               |                 |       |          |        |
|-------------|---------------|-----------------|-------|----------|--------|
| JASNY WENGE | STALOWO-SZARY | CIEMNY ANTRACYT | BIAŁY | ANTRACYT | CZARNY |
| FEJ         | FKZ           | FKF             | FSB   | FKG      | FKC    |
|             |               |                 |       |          |        |

WIĘCEJ KOLORÓW NA STRONIE 92

\* DOPŁATA

\*\* DLA DRZWI PRZESZKLONYCH RC2N





AGK BADEN 1



AGL BADEN 2

|                                      |                   |     |     |       |
|--------------------------------------|-------------------|-----|-----|-------|
| SZEROKOŚĆ DRZWI                      | 80                | 90N | 90E | 100E* |
| WYSOKOŚĆ DRZWI (DUOTHERM / ALUTHERM) | 2076 mm / 2087 mm |     |     |       |

| MODEL       | THERMO PREMIUM 60 | THERMO PREMIUM 75 | THERMO PRIME 75 |
|-------------|-------------------|-------------------|-----------------|
| AGK BADEN 1 | 5 669 ZŁ          | 6 069 ZŁ          | 7 669 ZŁ        |
| AGL BADEN 2 | 5 669 ZŁ          | 6 069 ZŁ          | 7 669 ZŁ        |
| AGM AROSA 1 | 5 669 ZŁ          | 6 069 ZŁ          | 7 669 ZŁ        |
| AGN AROSA 2 | 5 669 ZŁ          | 6 069 ZŁ          | 7 669 ZŁ        |

WYPOSAŻENIE STANDARDOWE RC2\*\*

- SKRZYDŁO PRZESZKLONE SPEŁNIAJĄCE WARUNKI PROGRAMU CZYSTE POWIETRZE
- 4 PRZYLGI SKRZYDŁA
- THERMO PRIME – OŚCIEŻNICA ALUTHERM
- THERMO PREMIUM – OŚCIEŻNICA DUOTHERM
- ZAWIASY REGULOWANE 3D Z OSŁONKAMI W KOLORZE OKUĆ
- ZLICOWANA SZYBA AIR GLASS
- WZÓR JEDNOSTRONNY
- CIEPŁY PRÓG Z PODWALINĄ PODPROGOWĄ KLINARYTOWĄ, h=35 mm
- KOMPLET OKUĆ
- THERMO PRIME – SZYLDY DŁUGIE PRAGA LUB DZIELONE BERGEN
- THERMO PREMIUM – SZYLDY DŁUGIE PRAGA LUB BERGEN
- THERMO PREMIUM – WKŁADKI W KLASIE 5, SYSTEM JEDNEGO KLUCZA, ZAMEK RYGLOWY
- THERMO PRIME – WKŁADKA W KLASIE 5, ZAMEK LISTWOWY 3-PUNKTOWY AUTOMATYCZNY LUB ZAMEK LISTWOWY 5-PUNKTOWY HAKOWY

DOPLĄTY

|   |   |  |             |
|---|---|--|-------------|
| <b>N</b> DRZWI LAKIEROWANE  | PALETA GALA   | 890 ZŁ   |             |
|   | PALETA GALACTICA / GALA OPEN                        | 1 090 ZŁ   |             |
|   | PALETA INTERGALACTICA                               | 1 290 ZŁ   |             |
|   | DRZWI DWUKOLOROWE, PALETA GALA                      | 650 ZŁ   |             |
| THERMO PREMIUM – OŚCIEŻNICA ALUTHERM  | 950 ZŁ  | 1800 mm  | 860 ZŁ      |
| <b>N</b> THERMO PREMIUM – ZAMEK LISTWOWY 3-PUNKTOWY 2-HAKOWY / AUTOMATYCZNY | POCHWYT AMSTERDAM / MONTREAL ZALECANY ELEKTROZACZEP | 1700 mm  | 835 ZŁ      |
|   |   | 1500 mm  | 800 ZŁ      |
| THERMO PREMIUM – ZAMEK DODATKOWY DO ZAMKA LISTWOWEGO 2-HAKOWEGO             | 200 ZŁ  | 1000 mm  | 745 ZŁ      |
| DRZWI DWUKOLOROWE, PALETA TERRA   | 500 ZŁ  | 1800 mm  | 1 730 ZŁ    |
| WKŁADKI W KLASIE 6 W SYSTEMIE JEDNEGO KLUCZA                                | 180 ZŁ  | 1700 mm  | 1 710 ZŁ    |
| THERMO PREMIUM – OCHRONA GÓRNEGO SZYLDU                                     | 35 ZŁ   | 1500 mm  | 1 680 ZŁ    |
| GAŁKA-KLAMKA  | 55 ZŁ   | 1000 mm  | 1 630 ZŁ    |
| KONTAKTRON  | 120 ZŁ  | 1700 mm  | 1 420 ZŁ    |
| ROZMIAR 100E  | 350 ZŁ  | 1500 mm  | 1 390 ZŁ    |
| SAMOZAMYKACZ UKRYTY   | 1 250 ZŁ  | 2000 mm  | 1 050 ZŁ    |
| ELEKTROZACZEP Z FUNKCJĄ DZIEŃ / NOC   | 280 ZŁ  | ZESTAW tedee PRO   | 2 030 ZŁ    |
|   |   | THERMO PREMIUM – SZYLD PIERŚCIENIOWY DLA DRZWI Z POCHWYTEM I ZAMKIEM LISTWOWYM | bez dopłaty |

DOŚWIETLA ALUMINIOWE STAŁE: STRONY 90-91, PEŁNA LISTA WYPOSAŻENIA: STRONY 94-101

SZYBA

AIR GLASS

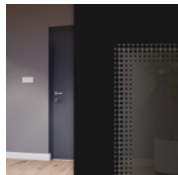

PALETA KOLORÓW TERRA

ORZECH ALPEJSKI

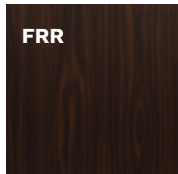

MAHOŃ

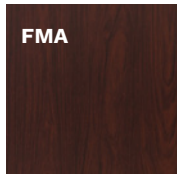

ORZECH BRAZYLJSKI

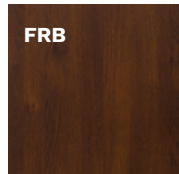

JASNY ORZECH

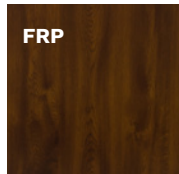

ZŁOTY DĄB

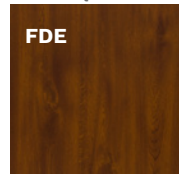

WINCHESTER

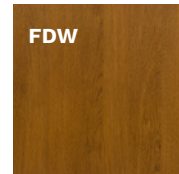

DĄB TURNER





AGM AROSA 1



AGM AROSA 1 STRONA WEWNĘTRZNA



AGN AROSA 2



AGN AROSA 2 STRONA WEWNĘTRZNA

KOLORY INSERTÓW QUADRO

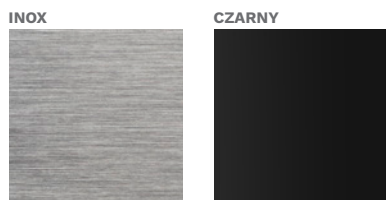

KOLORY OKUCIA

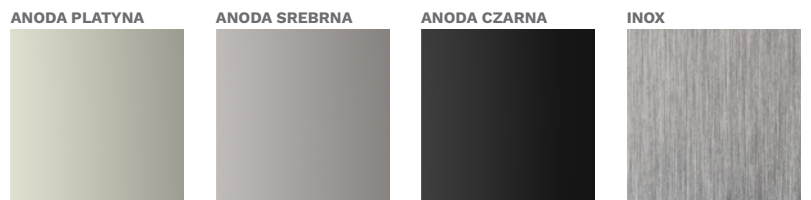

TYLKO DLA POCHWYTÓW

PALETA KOLORÓW TERRA



WIĘCEJ KOLORÓW NA STRONIE 92

**OKUCIA standardowe RC2**

**OKUCIA za dopłatą**

**THERMO PRIME**

KLAMKA-KLAMKA PRAGA

GAŁKA-KLAMKA PRAGA

**THERMO PREMIUM**

POCHWYT-KLAMKA PRAGA

BERGEN

1000 mm  
1500 mm  
1700 mm  
1800 mm  
2000 mm

MONTREAL  
AMSTERDAM  
ROSTOCK

\* DOPŁATA

\*\* DLA DRZWI PRZESZKLONYCH RC2N





**AGB LINZ 1**



**AGC LINZ 2**

|   |                   |     |     |       |
|---|-------------------|-----|-----|-------|
| <b>SZEROKOŚĆ DRZWI</b>                      | 80                | 90N | 90E | 100E* |
| <b>WYSOKOŚĆ DRZWI (DUOTHERM / ALUTHERM)</b> | 2076 mm / 2087 mm |     |     |       |

| MODEL                             | THERMO PREMIUM 60 | THERMO PREMIUM 75 | THERMO PRIME 75 |
|-----------------------------------|-------------------|-------------------|-----------------|
| <b>AGB LINZ 1 / AGBB LINZ 1 B</b> | 5 369 zł          | 5 769 zł          | 7 369 zł        |
| <b>AGC LINZ 2 / AGCB LINZ 2 B</b> | 5 369 zł          | 5 769 zł          | 7 369 zł        |
| <b>AGD LINZ 3 / AGDB LINZ 3 B</b> | 5 569 zł          | 5 969 zł          | 7 569 zł        |

### WYPOSAŻENIE STANDARDOWE RC2\*\*

- SKRZYDŁO PRZESZKLONE SPEŁNIAJĄCE WARUNKI PROGRAMU CZYSTE POWIETRZE
- 4 PRZYLGI SKRZYDŁA
- THERMO PRIME – OŚCIEŻNICA ALUTHERM
- THERMO PREMIUM – OŚCIEŻNICA DUOTHERM
- ZAWIASY REGULOWANE 3D Z OSŁONKAMI W KOLORZE OKUCIA
- SZYBA AIR GLASS MIĘDZY INSERTAMI QUADRO
- WZÓR JEDNOSTRONNY
- CIEPŁY PRÓG Z PODWALINĄ PODPROGOWĄ KLINARYTOWĄ, h=35 mm
- KOMPLET OKUCIA
- THERMO PRIME – SZYLDY DŁUGIE PRAGA LUB DZIELONE BERGEN
- THERMO PREMIUM – SZYLDY DŁUGIE PRAGA LUB BERGEN
- THERMO PREMIUM – WKŁADKI W KLASIE 5, SYSTEM JEDNEGO KLUCZA, ZAMEK RYGLOWY
- THERMO PRIME – WKŁADKA W KLASIE 5, ZAMEK LISTWOWY 3-PUNKTOWY AUTOMATYCZNY LUB ZAMEK LISTWOWY 5-PUNKTOWY HAKOWY

### DOPLĄTY

|   |                    |  |                    |
|---|--------------------|--|--------------------|
| <b>N</b> DRZWI LAKIEROWANE  |                    | PALETA GALA  | 890 zł             |
|   |                    | PALETA GALACTICA / GALA OPEN   | 1 090 zł           |
|   |                    | PALETA INTERGALACTICA  | 1 290 zł           |
|   |                    | DRZWI DWUKOLOROWE, PALETA GALA   | 650 zł             |
| THERMO PREMIUM – OŚCIEŻNICA ALUTHERM  | 950 zł             | 1800 mm  | 860 zł             |
| <b>N</b> THERMO PREMIUM – ZAMEK LISTWOWY 3-PUNKTOWY 2-HAKOWY / AUTOMATYCZNY | <b>bez dopłaty</b> | POCHWYT AMSTERDAM / MONTREAL   | 1700 mm 835 zł     |
|   |                    | ZALECANY ELEKTROZACZEP   | 1500 mm 800 zł     |
| THERMO PREMIUM – ZAMEK DODATKOWY DO ZAMKA LISTWOWEGO 2-HAKOWEGO             | 200 zł             | 1000 mm  | 745 zł             |
| DRZWI DWUKOLOROWE, PALETA TERRA   | 500 zł             | 1800 mm  | 1 730 zł           |
| WKŁADKI W KLASIE 6 W SYSTEMIE JEDNEGO KLUCZA                                | 180 zł             | 1700 mm  | 1 710 zł           |
| THERMO PREMIUM – OCHRONA GÓRNEGO SZYLDU                                     | 35 zł              | Z DOSTOSOWANIEM SKRZYDŁA ORAZ ELEKTROZACZEP                                    | 1500 mm 1 680 zł   |
| GAŁKA-KLAMKA  | 55 zł              | 1000 mm  | 1 630 zł           |
| KONTAKTRON  | 120 zł             | POCHWYT Z PRZYCISKIEM AMSTERDAM / MONTREAL                                     | 1700 mm 1 420 zł   |
| ROZMIAR 100E  | 350 zł             | BEZPRZEWODOWYM AMSTERDAM   | 1500 mm 1 390 zł   |
| SAMOZAMYKACZ UKRYTY   | 1 250 zł           | NIEZBĘDNY ELEKTROZACZEP  | 1500 mm 1 390 zł   |
| ELEKTROZACZEP Z FUNKCJĄ DZIEŃ / NOC   | 280 zł             | POCHWYT ROSTOCK  | 2000 mm 1 050 zł   |
|   |                    | ZESTAW tedee PRO   | 2 030 zł           |
|   |                    | THERMO PREMIUM – SZYLD PIERŚCIENIOWY DLA DRZWI Z POCHWYTEM I ZAMKIEM LISTWOWYM | <b>bez dopłaty</b> |

DOŚWIETLA ALUMINIOWE STAŁE: STRONY 90-91, PEŁNA LISTA WYPOSAŻENIA: STRONY 94-101

### SZYBA

#### AIR GLASS

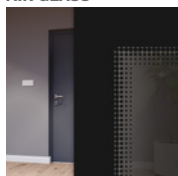

### PALETA KOLORÓW TERRA

#### ORZECH ALPEJSKI

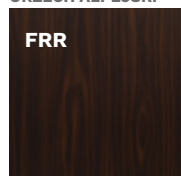

#### MAHOŃ

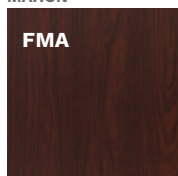

#### ORZECH BRAZYLJSKI

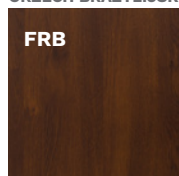

#### JASNY ORZECH

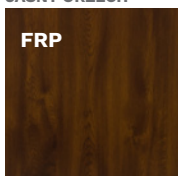

#### ZŁOTY DĄB

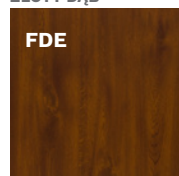

#### WINCHESTER

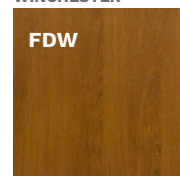

#### DĄB TURNER





AGD LINZ 3



AGD LINZ 3 STRONA WEWNĘTRZNA



AGDB LINZ 3 B



AGDB LINZ 3 B STRONA WEWNĘTRZNA

KOLORY INSERTÓW QUADRO

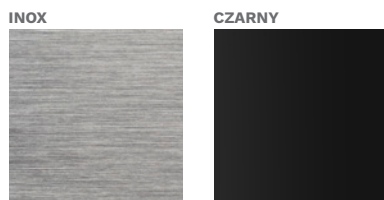

KOLORY OKUĆ

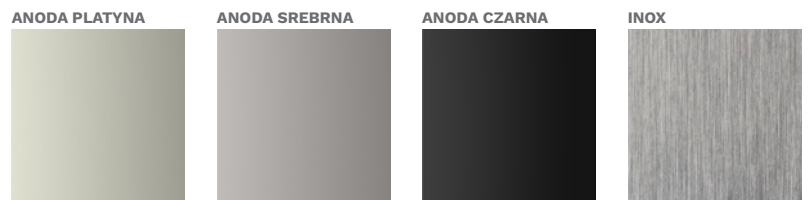

TYLKO DLA POCHWYTÓW

PALETA KOLORÓW TERRA



WIĘCEJ KOLORÓW  
NA STRONIE 92

**OKUCIA standardowe RC2**

**THERMO PRIME**

KLAMKA-KLAMKA PRAGA

GAŁKA-KLAMKA PRAGA

**THERMO PREMIUM**

PRAGA

BERGEN

**OKUCIA za dopłatą**

KLAMKA-KLAMKA PRAGA

GAŁKA-KLAMKA PRAGA

BERGEN

POCHWYT-KLAMKA PRAGA

1000 mm  
1500 mm  
1700 mm  
1800 mm  
2000 mm

MONTREAL  
AMSTERDAM  
ROSTOCK

\* DOPLATA

\*\* DLA DRZWI PRZESZKLONYCH RC2N





AGE GRAZ 1



AGF GRAZ 2

|                                      |                   |     |     |       |
|--------------------------------------|-------------------|-----|-----|-------|
| SZEROKOŚĆ DRZWI                      | 80                | 90N | 90E | 100E* |
| WYSOKOŚĆ DRZWI (DUOTHERM / ALUTHERM) | 2076 mm / 2087 mm |     |     |       |

| MODEL                       | THERMO PREMIUM 60 | THERMO PREMIUM 75 | THERMO PRIME 75 |
|-----------------------------|-------------------|-------------------|-----------------|
| AGE GRAZ 1 / AGE B GRAZ 1 B | 5 369 zł          | 5 769 zł          | 7 369 zł        |
| AGF GRAZ 2 / AGFB GRAZ 2 B  | 5 369 zł          | 5 769 zł          | 7 369 zł        |
| AGG GRAZ 3 / AGGB GRAZ 3 B  | 5 569 zł          | 5 969 zł          | 7 569 zł        |

WYPOSAŻENIE STANDARDOWE RC2\*\*

- SKRZYDŁO PRZESZKLONE SPEŁNIAJĄCE WARUNKI PROGRAMU CZYSTE POWIETRZE
- 4 PRZYLGI SKRZYDŁA
- THERMO PRIME – OŚCIEŻNICA ALUTHERM
- THERMO PREMIUM – OŚCIEŻNICA DUOTHERM
- ZAWIASY REGULOWANE 3D Z OSŁONKAMI W KOLORZE OKUCIA
- SZYBA AIR GLASS MIĘDZY INSERTAMI QUADRO
- WZÓR JEDNOSTRONNY
- CIEPŁY PRÓG Z PODWALINĄ PODPROGOWĄ KLINARTOWĄ, h=35 mm
- KOMPLET OKUCIA
- THERMO PRIME – SZYLDY DŁUGIE PRAGA LUB DZIELONE BERGEN
- THERMO PREMIUM – SZYLDY DŁUGIE PRAGA LUB BERGEN
- THERMO PREMIUM – WKŁADKI W KLASIE 5, SYSTEM JEDNEGO KLUCZA, ZAMEK RYGLOWY
- THERMO PRIME – WKŁADKA W KLASIE 5, ZAMEK LISTWOWY 3-PUNKTOWY AUTOMATYCZNY LUB ZAMEK LISTWOWY 5-PUNKTOWY HAKOWY

DOPLĄTY

|   |                    |  |                    |
|---|--------------------|--|--------------------|
| <b>N</b> DRZWI LAKIEROWANE  |                    | PALETA GALA  | 890 zł             |
|   |                    | PALETA GALACTICA / GALA OPEN   | 1 090 zł           |
|   |                    | PALETA INTERGALACTICA  | 1 290 zł           |
|   |                    | DRZWI DWUKOLOROWE, PALETA GALA   | 650 zł             |
| THERMO PREMIUM – OŚCIEŻNICA ALUTHERM  | 950 zł             | 1800 mm  | 860 zł             |
| <b>N</b> THERMO PREMIUM – ZAMEK LISTWOWY 3-PUNKTOWY 2-HAKOWY / AUTOMATYCZNY | <b>bez dopłaty</b> | POCHWYT AMSTERDAM / MONTREAL   | 1700 mm 835 zł     |
|   |                    | ZALECANY ELEKTROZACZEP   | 1500 mm 800 zł     |
| THERMO PREMIUM – ZAMEK DODATKOWY DO ZAMKA LISTWOWEGO 2-HAKOWEGO             | 200 zł             | 1000 mm  | 745 zł             |
| DRZWI DWUKOLOROWE, PALETA TERRA   | 500 zł             | 1800 mm  | 1 730 zł           |
| WKŁADKI W KLASIE 6 W SYSTEMIE JEDNEGO KLUCZA                                | 180 zł             | 1700 mm  | 1 710 zł           |
| THERMO PREMIUM – OCHRONA GÓRNEGO SZYLDU                                     | 35 zł              | Z DOSTOSOWANIEM SKRZYDŁA ORAZ ELEKTROZACZEP                                    | 1500 mm 1 680 zł   |
| GAŁKA-KLAMKA  | 55 zł              | 1000 mm  | 1 630 zł           |
| KONTAKTRON  | 120 zł             | POCHWYT Z PRZYCISKIEM AMSTERDAM / MONTREAL                                     | 1700 mm 1 420 zł   |
| ROZMIAR 100E  | 350 zł             | BEZPRZEWODOWYM AMSTERDAM   | 1500 mm 1 390 zł   |
| SAMOZAMYKACZ UKRYTY   | 1 250 zł           | NIEZBĘDNY ELEKTROZACZEP  | 1500 mm 1 390 zł   |
| ELEKTROZACZEP Z FUNKCJĄ DZIEŃ / NOC   | 280 zł             | POCHWYT ROSTOCK  | 2000 mm 1 050 zł   |
|   |                    | ZESTAW tedee PRO   | 2 030 zł           |
|   |                    | THERMO PREMIUM – SZYLD PIERŚCIENIOWY DLA DRZWI Z POCHWYTEM I ZAMKIEM LISTWOWYM | <b>bez dopłaty</b> |

DOŚWIETLA ALUMINIOWE STAŁE: STRONY 90-91, PEŁNA LISTA WYPOSAŻENIA: STRONY 94-101

SZYBA

AIR GLASS

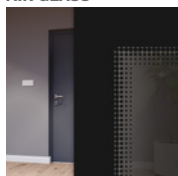

PALETA KOLORÓW TERRA

ORZECH ALPEJSKI

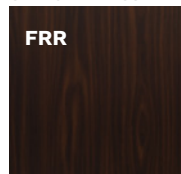

MAHOŃ

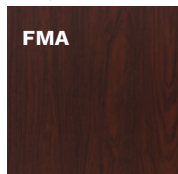

ORZECH BRAZyliJSKI

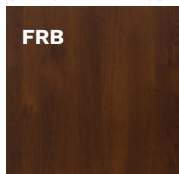

JASNY ORZECH

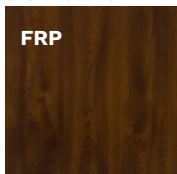

ZŁOTY DĄB



WINCHESTER

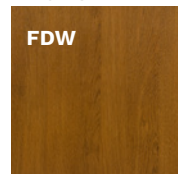

DĄB TURNER





AGGB GRAZ 3 B



AGGB GRAZ 3 B STRONA WEWNĘTRZNA



AGF GRAZ 2



AGF GRAZ 2 STRONA WEWNĘTRZNA

KOLORY INSERTÓW QUADRO

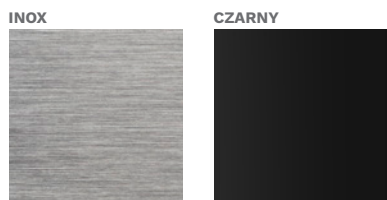

KOLORY OKUCIA

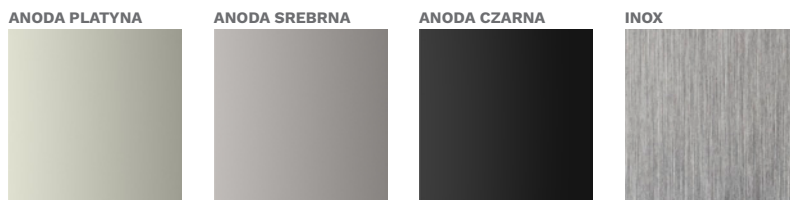

TYLKO DLA POCHWYTÓW

PALETA KOLORÓW TERRA

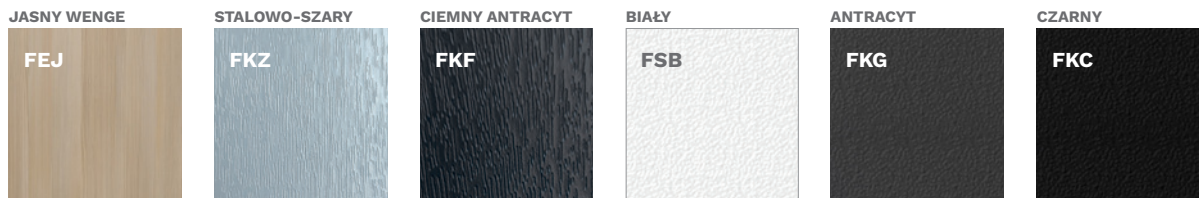

WIĘCEJ KOLORÓW  
NA STRONIE 92

**OKUCIA standardowe RC2**

**THERMO PRIME**

KLAMKA-KLAMKA PRAGA

GAŁKA-KLAMKA PRAGA

**THERMO PREMIUM**

PRAGA

BERGEN

**OKUCIA za dopłatą**

KLAMKA-KLAMKA N PRAGA

GAŁKA-KLAMKA N PRAGA

POCHWYT-KLAMKA N BERGEN

1000 mm  
1500 mm  
1700 mm  
1800 mm  
2000 mm

MONTREAL  
AMSTERDAM  
ROSTOCK

\* DOPŁATA

\*\* DLA DRZWI PRZESZKLONYCH RC2N





AGA SALZBURG



AGHB VILLACH B

|   |                        |     |     |       |
|---|------------------------|-----|-----|-------|
| SZEROKOŚĆ DRZWI SALZBURG                      | 80                     | 90N | 90E | 100E* |
| SZEROKOŚĆ DRZWI VILLACH                       | -                      | -   | 90E | 100E* |
| WYSOKOŚĆ DRZWI SALZBURG (DUOTHERM / ALUTHERM) | 2076 mm / 2087 mm      |     |     |       |
| WYSOKOŚĆ DRZWI VILLACH (DUOTHERM / ALUTHERM)  | 2076 mm / 2087-2400 mm |     |     |       |

| MODEL                          | THERMO PREMIUM 60 | THERMO PREMIUM 75 | THERMO PRIME 75 |
|--------------------------------|-------------------|-------------------|-----------------|
| AGA SALZBURG / AGAB SALZBURG B | 5 669 Zł          | 6 069 Zł          | 7 669 Zł        |
| AGH VILLACH / AGHB VILLACH B   | 5 669 Zł          | 6 069 Zł          | 7 669 Zł        |

WYPOSAŻENIE STANDARDOWE RC2\*\*

- SKRZYDŁO PRZESZKLONE SPELNIAJĄCE WARUNKI PROGRAMU CZYSTE POWIETRZE
- 4 PRZYLGI SKRZYDŁA
- THERMO PRIME – OŚCIEŻNICA ALUTHERM
- THERMO PREMIUM – OŚCIEŻNICA DUOTHERM
- ZAWIASY REGULOWANE 3D Z OSŁONKAMI W KOLORZE OKUĆ
- SZYBA AIR GLASS MIĘDZY INSERTAMI QUADRO
- WZÓR JEDNOSTRONNY
- CIEPŁY PRÓG Z PODWALINĄ PODPROGOWĄ KLINARYTOWĄ, h=35 mm
- KOMPLET OKUĆ
- THERMO PRIME – SZYLDY DŁUGIE PRAGA LUB DZIELONE BERGEN
- THERMO PREMIUM – SZYLDY DŁUGIE PRAGA LUB BERGEN
- THERMO PREMIUM – WKŁADKI W KLASIE 5, SYSTEM JEDNEGO KLUCZA, ZAMEK RYGLOWY
- THERMO PRIME – WKŁADKA W KLASIE 5, ZAMEK LISTWOWY 3-PUNKTOWY AUTOMATYCZNY LUB ZAMEK LISTWOWY 5-PUNKTOWY HAKOWY

DOPLATY

|  |                                |  |             |
|--|--------------------------------|--|-------------|
| <b>N</b> DRZWI LAKIEROWANE   | PALETA GALA                    | 890 Zł   |             |
|  | PALETA GALACTICA / GALA OPEN   | 1 090 Zł   |             |
|  | PALETA INTERGALACTICA          | 1 290 Zł   |             |
|  | DRZWI DWUKOLOROWE, PALETA GALA | 650 Zł   |             |
| AGH VILLACH / AGHB VILLACH B<br>DRZWI WYŻSZE CO 50 mm, TYLKO Z OŚCIEŻNICĄ ALUTHERM<br>DOSTĘPNE KOLORY: TERRA (FRP, FDE, FDW, FDT, FKG, FKF, FSB), GALA, GALA OPEN, GALACTICA, INTERGALACTICA | WYSOKOŚĆ DO 2240 mm            | 440 Zł   |             |
|  | WYSOKOŚĆ DO 2340 mm            | 680 Zł   |             |
|  | WYSOKOŚĆ DO 2400 mm            | 1 000 Zł   |             |
| THERMO PREMIUM – OŚCIEŻNICA ALUTHERM   | 950 Zł                         | 1800 mm 860 Zł   |             |
| <b>N</b> THERMO PREMIUM – ZAMEK LISTWOWY 3-PUNKTOWY 2-HAKOWY / AUTOMATYCZNY  | POCHWYT AMSTERDAM / MONTREAL   | 1700 mm 835 Zł   |             |
|  | ZALECANY ELEKTROZACZEP         | 1500 mm 800 Zł   |             |
| THERMO PREMIUM – ZAMEK DODATKOWY DO ZAMKA LISTWOWEGO 2-HAKOWEGO  | 200 Zł                         | 1000 mm 745 Zł   |             |
| DRZWI DWUKOLOROWE, PALETA TERRA  | 500 Zł                         | 1800 mm 1 730 Zł   |             |
| WKŁADKI W KLASIE 6 W SYSTEMIE JEDNEGO KLUCZA   | 180 Zł                         | 1700 mm 1 710 Zł   |             |
| THERMO PREMIUM – OCHRONA GÓRNEGO SZYLDU  | 35 Zł                          | 1500 mm 1 680 Zł   |             |
| GAŁKA-KLAMKA   | 55 Zł                          | 1000 mm 1 630 Zł   |             |
| KONTAKTRON   | 120 Zł                         | 1700 mm 1 420 Zł   |             |
| ROZMIAR 100E   | 350 Zł                         | 1500 mm 1 390 Zł   |             |
| SAMOZAMYKACZ UKRYTY  | 1 250 Zł                       | 2000 mm 1 050 Zł   |             |
| ELEKTROZACZEP Z FUNKCJĄ DZIEŃ / NOC  | 280 Zł                         | ZESTAW tedee PRO   | 2 030 Zł    |
|  |                                | THERMO PREMIUM – SZYLD PIERŚCIENIOWY DLA DRZWI Z POCHWYTEM I ZAMKIEM LISTWOWYM | bez dopłaty |

DOŚWIETLA ALUMINIOWE STAŁE: STRONY 90-91, PEŁNA LISTA WYPOSAŻENIA: STRONY 94-101

SZYBA

AIR GLASS

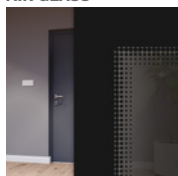

PALETA KOLORÓW TERRA

ORZECH ALPEJSKI

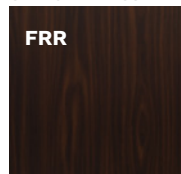

MAHOŃ

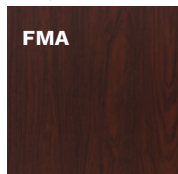

ORZECH BRAZYLJSKI

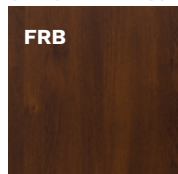

JASNY ORZECH

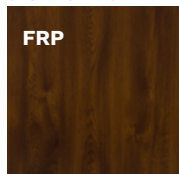

ZŁOTY DĄB

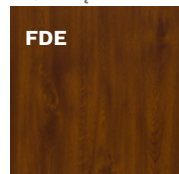

WINCHESTER

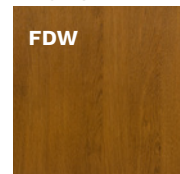

DĄB TURNER





**AGA SALZBURG**



**AGA SALZBURG STRONA WEWNĘTRZNA**



**AGH VILLACH**



**AGH VILLACH STRONA WEWNĘTRZNA**

**KOLORY INSERTÓW QUADRO**

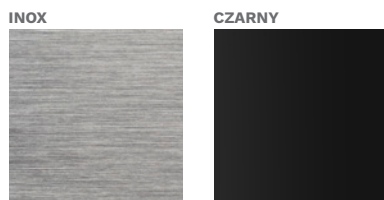

**KOLORY OKUCIA**

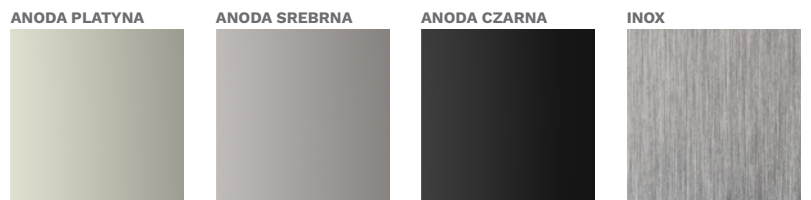

**PALETA KOLORÓW TERRA**



**WIĘCEJ KOLORÓW  
NA STRONIE 92**

**OKUCIA standardowe RC2**

**THERMO PRIME**

KLAMKA-KLAMKA PRAGA

BERGEN

**OKUCIA za dopłatą**

KLAMKA-KLAMKA PRAGA

GAŁKA-KLAMKA PRAGA

BERGEN

**THERMO PREMIUM**

PRAGA

BERGEN

POCHWYT-KLAMKA PRAGA

1000 mm  
1500 mm  
1700 mm  
1800 mm  
2000 mm

MONTREAL  
AMSTERDAM  
ROSTOCK

\* DOPLATA

\*\* DLA DRZWI PRZESZKLONYCH RC2N





KP1 LUCERNA



KP2B LOZANNA B

|                                      |                   |     |     |       |
|--------------------------------------|-------------------|-----|-----|-------|
| SZEROKOŚĆ DRZWI LOZANNA, THUN, SION  | 80                | 90N | 90E | 100E* |
| SZEROKOŚĆ DRZWI LUCERNA              | -                 | 90N | 90E | 100E* |
| WYSOKOŚĆ DRZWI (DUOTHERM / ALUTHERM) | 2076 mm / 2087 mm |     |     |       |

| MODEL                        | THERMO PREMIUM 60 | THERMO PREMIUM 75 | THERMO PRIME 75 |
|------------------------------|-------------------|-------------------|-----------------|
| KP1 LUCERNA / KP1B LUCERNA B | 4 769 Zł          | 5 169 Zł          | 6 769 Zł        |
| KP2 LOZANNA / KP2B LOZANNA B | 4 769 Zł          | 5 189 Zł          | 6 769 Zł        |
| KP3 THUN / KP3B THUN B       | 4 669 Zł          | 5 069 Zł          | 6 669 Zł        |
| KP6 THUN 2 / KP6B THUN 2 B   | 4 669 Zł          | 5 069 Zł          | 6 669 Zł        |
| KP4 SION / KP4B SION B       | 4 669 Zł          | 5 069 Zł          | 6 669 Zł        |

WYPOSAŻENIE STANDARDOWE RC2

- SKRZYDŁO PEŁNE SPEŁNIAJĄCE WARUNKI PROGRAMU CZYSTE POWIETRZE
- 4 PRZYLGI SKRZYDŁA
- THERMO PRIME – OŚCIEŻNICA ALUTHERM
- THERMO PREMIUM – OŚCIEŻNICA DUOTHERM
- ZAWIASY REGULOWANE 3D Z OSŁONKAMI W KOLORZE OKUĆ
- INSERTY QUADRO
- WZÓR JEDNOSTRONNY
- CIEPŁY PRÓG Z PODWALINĄ PODPROGOWĄ KLINARYTOWĄ, h=35 mm
- KOMPLET OKUĆ
- THERMO PRIME – SZYLDY DŁUGIE PRAGA LUB DZIELONE BERGEN
- THERMO PREMIUM – SZYLDY DŁUGIE PRAGA LUB BERGEN
- THERMO PREMIUM – WKŁADKI W KLASIE 5, SYSTEM JEDNEGO KLUCZA, ZAMEK RYGLOWY
- THERMO PRIME – WKŁADKA W KLASIE 5, ZAMEK LISTWOWY 3-PUNKTOWY AUTOMATYCZNY LUB ZAMEK LISTWOWY 5-PUNKTOWY HAKOWY

DOPLATY

|  |  |  |          |
|--|--|--|----------|
| <p><b>N</b> DRZWI LAKIEROWANE</p> <p>DRZWI WYŻSZE CO 50 mm, TYLKO Z OŚCIEŻNICĄ ALUTHERM<br/>DOSTĘPNE KOLORY: TERRA (FRP, FDE, FDW, FDT, FKG, FKF, FSB), GALA, GALA OPEN, GALACTICA, INTERGALACTICA</p> | PALETA GALA  | 890 Zł   |          |
|  | PALETA GALACTICA / GALA OPEN                       | 1 090 Zł   |          |
|  | PALETA INTERGALACTICA                              | 1 290 Zł   |          |
|  | DRZWI DWUKOLOROWE, PALETA GALA                     | 650 Zł   |          |
| <p><b>N</b> THERMO PREMIUM – ZAMEK LISTWOWY 3-PUNKTOWY 2-HAKOWY / AUTOMATYCZNY</p>   | WYSOKOŚĆ DO 2240 mm                                | 440 Zł   |          |
|  | WYSOKOŚĆ DO 2340 mm                                | 680 Zł   |          |
| <p>THERMO PREMIUM – OŚCIEŻNICA ALUTHERM</p>  | WYSOKOŚĆ DO 2400 mm                                | 1 000 Zł   |          |
|  | ELEKTROZACZEP Z FUNKCJĄ DZIEŃ / NOC                | 280 Zł   |          |
| <p>THERMO PREMIUM – ZAMEK DODATKOWY DO ZAMKA LISTWOWEGO 2-HAKOWEGO</p>   | 1800 mm  | 860 Zł   |          |
|  | POCHWYT  | 1700 mm  | 835 Zł   |
| <p>DRZWI DWUKOLOROWE, PALETA TERRA</p>   | AMSTERDAM / MONTREAL                               | 1500 mm  | 800 Zł   |
|  | ZALECANY ELEKTROZACZEP                             | 1000 mm  | 745 Zł   |
| <p>PAKIET RC3</p>  | 1800 mm  | 1 730 Zł   |          |
|  | POCHWYT Z PRZYCISKIEM                              | 1700 mm  | 1 710 Zł |
| <p>WKŁADKI W KLASIE 6 W SYSTEMIE JEDNEGO KLUCZA</p>  | AMSTERDAM / MONTREAL                               | 1500 mm  | 1 680 Zł |
|  | Z DOSTOSOWANIEM SKRZYDŁA ORAZ ELEKTROZACZEPEM      | 1000 mm  | 1 630 Zł |
| <p>THERMO PREMIUM – OCHRONA GÓRNEGO SZYLDU</p>   | POCHWYT Z PRZYCISKIEM BEZPRZEWODOWYM AMSTERDAM     | 1700 mm  | 1 420 Zł |
|  | NIEZBĘDNY ELEKTROZACZEP                            | 1500 mm  | 1 390 Zł |
| <p>GAŁKA-KLAMKA</p>  | POCHWYT ROSTOCK                                    | 2000 mm  | 1 050 Zł |
|  | SKRACANIE DRZWI KP3, KP4, KP6, (10, 20, 30, 40 mm) |  | 230 Zł   |
| <p>KONTAKTRON</p>  | ZESTAW tedee PRO                                   |  | 2 030 Zł |
|  | ROZMIAR 100E                                       | THERMO PREMIUM – SZYLD PIERŚCIENIOWY DLA DRZWI Z POCHWYTEM I ZAMKIEM LISTWOWYM |          |
| <p>INSERT DRUGA STRONA</p>   |  |  |          |
|  | SAMOZAMYKACZ UKRYTY                                |  |          |

DOŚWIETLA ALUMINIOWE STAŁE: STRONY 90-91, PEŁNA LISTA WYPOSAŻENIA: STRONY 94-101

PALETA KOLORÓW TERRA

| ORZECH ALPEJSKI | MAHOŃ | ORZECH BRAZYLIIJSKI | JASNY ORZECH | ZŁOTY DĄB | WINCHESTER | DĄB TURNER |
|-----------------|-------|---------------------|--------------|-----------|------------|------------|
| FRR             | FMA   | FRB                 | FRP          | FDE       | FDW        | FDT        |



KP3 THUN



KP6 THUN 2



KP4 SION

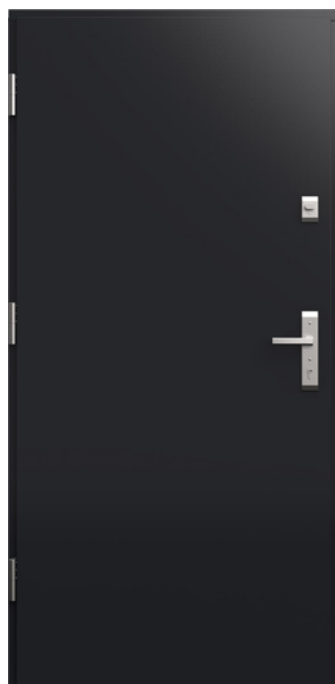

STRONA WEWNĘTRZNA

NOWOŚĆ  
GERDA

OKUCIA standardowe RC2

KLAMKA-KLAMKA



PRAGA



BERGEN



PRAGA



BERGEN

OKUCIA za dopłatą

KLAMKA-KLAMKA



N

PRAGA



N

PRAGA



BERGEN

POCHWYT-KLAMKA



N

1000 mm  
1500 mm  
1700 mm  
1800 mm  
2000 mm

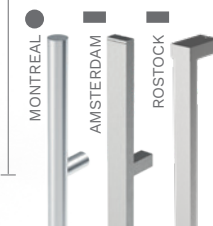

MONTREAL

AMSTERDAM

ROSTOCK

TYLKO DLA POCHWYTÓW

KOLORY INSERTÓW QUADRO

INOX

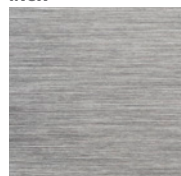

CZARNY

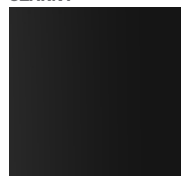

QUADRO

INSERTY  
NA DRZWIACH  
PEŁNYCH

KOLORY OKUCÓW

ANODA PLATYNA

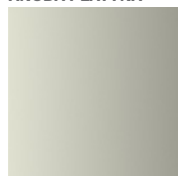

ANODA SREBRNA



ANODA CZARNA



INOX

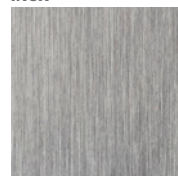

PALETA KOLORÓW TERRA

JASNY WENGE



FEJ

STALOWO-SZARY



FKZ

CIEMNY ANTRACYT



FKF

BIAŁY



FSB

ANTRACYT



FKG

CZARNY

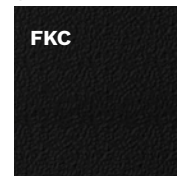

FKC



WIĘCEJ KOLORÓW  
NA STRONIE 92

\* DOPLATA





NOWOŚĆ  
GERDA

|                                      |                   |     |     |       |
|--------------------------------------|-------------------|-----|-----|-------|
| SZEROKOŚĆ DRZWI                      | 80                | 90N | 90E | 100E* |
| WYSOKOŚĆ DRZWI (DUOTHERM / ALUTHERM) | 2076 mm / 2087 mm |     |     |       |

| MODEL                        | THERMO PREMIUM 60 | THERMO PREMIUM 75 | THERMO PRIME 75 |
|------------------------------|-------------------|-------------------|-----------------|
| KVB HAMBURG / KVBB HAMBURG B | 5 769 Zł          | 6 169 Zł          | 7 769 Zł        |
| KW9 LOCARNO / KW9B LOCARNO B | 5 769 Zł          | 6 169 Zł          | 7 769 Zł        |
| KVA ONEX / KVAB ONEX B       | 5 669 Zł          | 6 069 Zł          | 7 669 Zł        |

**WYPOSAŻENIE STANDARDOWE RC2\*\***

- SKRZYDŁO PRZESZKLONE SPEŁNIAJĄCE WARUNKI PROGRAMU CZYSTE POWIETRZE
- 4 PRZYLGI SKRZYDŁA
- THERMO PRIME – OŚCIEŻNICA ALUTHERM
- THERMO PREMIUM – OŚCIEŻNICA DUOTHERM
- ZAWIASY REGULOWANE 3D Z OSŁONKAMI W KOLORZE OKUĆ
- INSERTY QUADRO
- SZYBA POD PŁASZCZYZNĄ DRZWI
- WZÓR JEDNOSTRONNY
- CIEPŁY PRÓG Z PODWALINĄ PODPROGOWĄ KLINARYTOWĄ, h=35 mm
- KOMPLET OKUĆ
- THERMO PRIME – SZYLDY DŁUGIE PRAGA LUB DZIELONE BERGEN
- THERMO PREMIUM – SZYLDY DŁUGIE PRAGA LUB BERGEN
- THERMO PREMIUM – WKŁADKI W KLASIE 5, SYSTEM JEDNEGO KLUCZA, ZAMEK RYGLOWY
- THERMO PRIME – WKŁADKA W KLASIE 5, ZAMEK LISTWOWY 3-PUNKTOWY AUTOMATYCZNY LUB ZAMEK LISTWOWY 5-PUNKTOWY HAKOWY

**DOPLĄTY**

|   |                    |  |                    |
|---|--------------------|--|--------------------|
| <b>N</b> DRZWI LAKIEROWANE  |                    | PALETA GALA  | 890 Zł             |
|   |                    | PALETA GALACTICA / GALA OPEN   | 1 090 Zł           |
|   |                    | PALETA INTERGALACTICA  | 1 290 Zł           |
|   |                    | DRZWI DWUKOLOROWE, PALETA GALA   | 650 Zł             |
| DRZWI WYŻSZE CO 50 mm, TYLKO Z OŚCIEŻNICĄ ALUTHERM<br>DOSTĘPNE KOLORY: TERRA (FRP, FDE, FDW, FDT, FKG, FKF, FSB),<br>GALA, GALA OPEN, GALACTICA, INTERGALACTICA |                    | WYSOKOŚĆ DO 2240 mm  | 440 Zł             |
|   |                    | WYSOKOŚĆ DO 2340 mm  | 680 Zł             |
|   |                    | WYSOKOŚĆ DO 2400 mm  | 1 000 Zł           |
| THERMO PREMIUM – OŚCIEŻNICA ALUTHERM  | 950 Zł             | 1800 mm  | 860 Zł             |
| <b>N</b> THERMO PREMIUM – ZAMEK LISTWOWY 3-PUNKTOWY 2-HAKOWY / AUTOMATYCZNY   | <b>bez dopłaty</b> | POCHWYT AMSTERDAM / MONTREAL   | 1700 mm 835 Zł     |
|   |                    | ZALECANY ELEKTROZACZEP   | 1500 mm 800 Zł     |
|   |                    | 1000 mm  | 745 Zł             |
| THERMO PREMIUM – ZAMEK DODATKOWY DO ZAMKA LISTWOWEGO 2-HAKOWEGO   | 100 Zł             | POCHWYT Z PRZYCISKIEM AMSTERDAM / MONTREAL                                     | 1800 mm 1 730 Zł   |
|   |                    | Z DOSTOSOWANIEM SKRZYDŁA ORAZ ELEKTROZACZEPEM                                  | 1700 mm 1 710 Zł   |
| DRZWI DWUKOLOROWE, PALETA TERRA   | 500 Zł             | 1500 mm  | 1 680 Zł           |
| WKŁADKI W KLASIE 6 W SYSTEMIE JEDNEGO KLUCZA  | 180 Zł             | 1000 mm  | 1 630 Zł           |
| THERMO PREMIUM – OCHRONA GÓRNEGO SZYLDU   | 35 Zł              | POCHWYT Z PRZYCISKIEM BEZPRZEWODOWYM AMSTERDAM NIEZBĘDNY ELEKTROZACZEP         | 1700 mm 1 420 Zł   |
|   |                    | 1500 mm  | 1 390 Zł           |
| GAŁKA-KLAMKA  | 55 Zł              | POCHWYT ROSTOCK  | 2000 mm 1 050 Zł   |
| KONTAKTRON  | 120 Zł             | SKRACANIE DRZWI (10, 20, 30, 40 mm)  | 230 Zł             |
| ROZMIAR 100E  | 350 Zł             | ZESTAW tedee PRO   | 2 030 Zł           |
| SAMOZAMYKACZ UKRYTY   | 1 250 Zł           | THERMO PREMIUM – SZYLD PIERŚCIENIOWY DLA DRZWI Z POCHWYTEM I ZAMKIEM LISTWOWYM | <b>bez dopłaty</b> |
| ELEKTROZACZEP Z FUNKCJĄ DZIEŃ / NOC   | 280 Zł             |  |                    |

KVB HAMBURG



KW9 LOCARNO

DOŚWIETLA ALUMINIOWE STAŁE: STRONY 90-91, PEŁNA LISTA WYPOSAŻENIA: STRONY 94-101

**SZYBY**

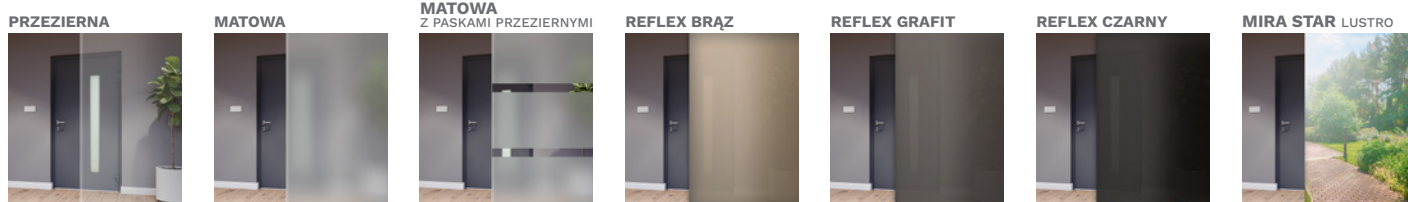

**PALETA KOLORÓW TERRA**





**KW9B LOCARNO B**



**KVA ONEX**



**KVAB ONEX B**



**STRONA WEWNĘTRZNA**

**OKUCIA standardowe RC2**

**THERMO PRIME**

KLAMKA-KLAMKA PRAGA

GAŁKA-KLAMKA PRAGA

**THERMO PREMIUM**

PRAGA

BERGEN

**OKUCIA za dopłatą**

KLAMKA-KLAMKA PRAGA

GAŁKA-KLAMKA PRAGA

BERGEN

POCHWYT-KLAMKA PRAGA

1000 mm  
1500 mm  
1700 mm  
1800 mm  
2000 mm

MONTREAL  
AMSTERDAM  
ROSTOCK

**KOLORY INSERTÓW QUADRO**

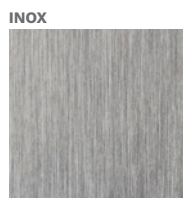
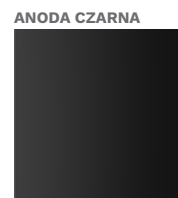
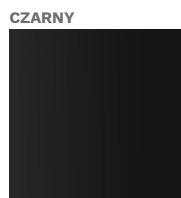
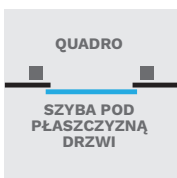

TYLKO DLA POCHWYTÓW

**PALETA KOLORÓW TERRA**

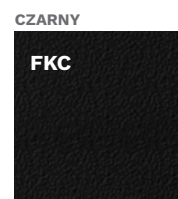

WIĘCEJ KOLORÓW  
NA STRONIE 92

\* DOPLATA

\*\* DLA DRZWI PRZESZKLONYCH RC2N





KWA PASAWA 1



KWB PASAWA 2

|                                      |                   |     |     |       |
|--------------------------------------|-------------------|-----|-----|-------|
| SZEROKOŚĆ DRZWI                      | 80                | 90N | 90E | 100E* |
| WYSOKOŚĆ DRZWI (DUOTHERM / ALUTHERM) | 2076 mm / 2087 mm |     |     |       |

| MODEL                          | THERMO PREMIUM 60 | THERMO PREMIUM 75 | THERMO PRIME 75 |
|--------------------------------|-------------------|-------------------|-----------------|
| KWA PASAWA 1 / KWAB PASAWA 1 B | 5 769 Zł          | 6 169 Zł          | 7 769 Zł        |
| KWB PASAWA 2 / KWBB PASAWA 2 B | 5 669 Zł          | 6 069 Zł          | 7 669 Zł        |
| KWC PASAWA 3 / KWCB PASAWA 3 B | 5 669 Zł          | 6 069 Zł          | 7 669 Zł        |
| KWD PASAWA 4 / KWDB PASAWA 4 B | 5 469 Zł          | 5 869 Zł          | 7 469 Zł        |

WYPOSAŻENIE STANDARDOWE RC2\*\*

- SKRZYDŁO PRZESZKLONE SPEŁNIAJĄCE WARUNKI PROGRAMU CZYSTE POWIETRZE
- 4 PRZYLGI SKRZYDŁA
- THERMO PRIME – OŚCIEŻNICA ALUTHERM
- THERMO PREMIUM – OŚCIEŻNICA DUOTHERM
- ZAWIASY REGULOWANE 3D Z OSŁONKAMI W KOLORZE OKUĆ
- INSERTY QUADRO
- SZYBA POD PŁASZCZYZNĄ DRZWI
- WZÓR JEDNOSTRONNY
- CIEPŁY PRÓG Z PODWALINĄ PODPROGOWĄ KLINARYTOWĄ, h=35 mm
- KOMPLET OKUĆ
- THERMO PRIME – SZYLDY DŁUGIE PRAGA LUB DZIELONE BERGEN
- THERMO PREMIUM – SZYLDY DŁUGIE PRAGA LUB BERGEN
- THERMO PREMIUM – WKŁADKI W KLASIE 5, SYSTEM JEDNEGO KLUCZA, ZAMEK RYGLOWY
- THERMO PRIME – WKŁADKA W KLASIE 5, ZAMEK LISTWOWY 3-PUNKTOWY AUTOMATYCZNY LUB ZAMEK LISTWOWY 5-PUNKTOWY HAKOWY

DOPLĄTY

|  |                    |  |                    |
|--|--------------------|--|--------------------|
| <b>N</b> DRZWI LAKIEROWANE   |                    | PALETA GALA  | 890 Zł             |
|  |                    | PALETA GALACTICA / GALA OPEN   | 1 090 Zł           |
|  |                    | PALETA INTERGALACTICA  | 1 290 Zł           |
|  |                    | DRZWI DWUKOLOROWE, PALETA GALA   | 650 Zł             |
| DRZWI WYŻSZE CO 50 mm, TYLKO Z OŚCIEŻNICĄ ALUTHERM   |                    | WYSOKOŚĆ DO 2240 mm  | 440 Zł             |
| DOSTĘPNE KOLORY: TERRA (FRP, FDE, FDW, FDT, FKG, FKF, FSB), GALA, GALA OPEN, GALACTICA, INTERGALACTICA |                    | WYSOKOŚĆ DO 2340 mm  | 680 Zł             |
|  |                    | WYSOKOŚĆ DO 2400 mm  | 1 000 Zł           |
| THERMO PREMIUM – OŚCIEŻNICA ALUTHERM   | 950 Zł             | 1800 mm  | 860 Zł             |
| <b>N</b> THERMO PREMIUM – ZAMEK LISTWOWY 3-PUNKTOWY 2-HAKOWY / AUTOMATYCZNY                            | <b>bez dopłaty</b> | POCHWYT  |                    |
|  |                    | AMSTERDAM / MONTREAL   | 1700 mm 835 Zł     |
|  |                    | ZALECANY ELEKTROZACZEP   | 1500 mm 800 Zł     |
|  |                    | 1000 mm  | 745 Zł             |
| THERMO PREMIUM – ZAMEK DODATKOWY DO ZAMKA LISTWOWEGO 2-HAKOWEGO  | 200 Zł             | POCHWYT Z PRZYCISKIEM  | 1800 mm 1 730 Zł   |
| DRZWI DWUKOLOROWE, PALETA TERRA  | 500 Zł             | AMSTERDAM / MONTREAL   | 1700 mm 1 710 Zł   |
| WKŁADKI W KLASIE 6 W SYSTEMIE JEDNEGO KLUCZA   | 180 Zł             | Z DOSTOSOWANIEM SKRZYDŁA ORAZ ELEKTROZACZEP                                    | 1500 mm 1 680 Zł   |
|  |                    | 1000 mm  | 1 630 Zł           |
| THERMO PREMIUM – OCHRONA GÓRNEGO SZYLDU  | 35 Zł              | POCHWYT Z PRZYCISKIEM BEZPRZEWODOWYM AMSTERDAM                                 | 1700 mm 1 420 Zł   |
| GAŁKA-KLAMKA   | 55 Zł              | NIEZBĘDNY ELEKTROZACZEP  | 1500 mm 1 390 Zł   |
| KONTAKTRON   | 120 Zł             | POCHWYT ROSTOCK  | 2000 mm 1 050 Zł   |
| ROZMIAR 100E   | 350 Zł             | SKRACANIE DRZWI  |                    |
| SAMOZAMYKACZ UKRYTY  | 1 250 Zł           | KWA, KWB, KWC (10, 20, 30, 40 mm), KWD (10, 20, 30, 40, 60, 80, 100 mm)        | 230 Zł             |
| ELEKTROZACZEP Z FUNKCJĄ DZIEŃ / NOC  | 280 Zł             | ZESTAW tedee PRO   | 2 030 Zł           |
|  |                    | THERMO PREMIUM – SZYLD PIERŚCIENIOWY DLA DRZWI Z POCHWYTEM I ZAMKIEM LISTWOWYM | <b>bez dopłaty</b> |

DOŚWIETLA ALUMINIOWE STAŁE: STRONY 90-91, PEŁNA LISTA WYPOSAŻENIA: STRONY 94-101

SZYBY

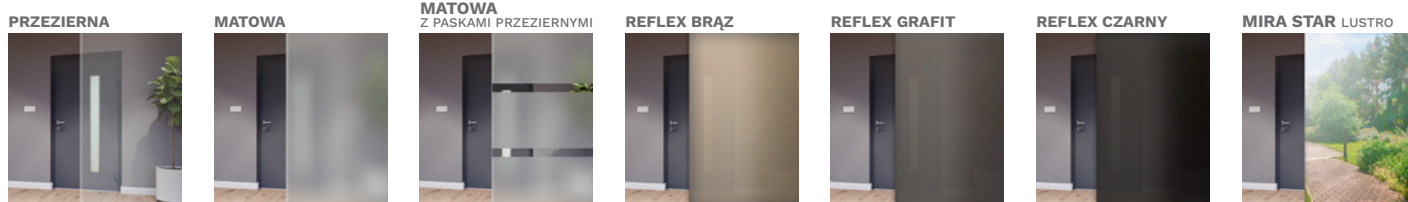

PALETA KOLORÓW TERRA





KWCB PASAWA 3 B



KWC PASAWA 3



KWD PASAWA 4



STRONA WEWNĘTRZNA

**OKUCIA standardowe RC2**

**KLAMKA-KLAMKA**

THERMO PRIME PRAGA

**BERGEN**

**OKUCIA za dopłatą**

**KLAMKA-KLAMKA** Z PRAGA

**GAŁKA-KLAMKA** Z PRAGA

**BERGEN**

**THERMO PREMIUM**

**PRAGA**

**BERGEN**

**POCHWYT-KLAMKA** Z

1000 mm  
1500 mm  
1700 mm  
1800 mm  
2000 mm

MONTREAL  
AMSTERDAM  
ROSTOCK

TYLKO DLA POCHWYTÓW

KOLORY INSERTÓW QUADRO

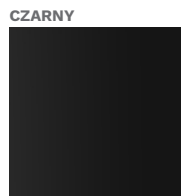
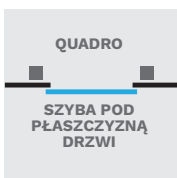

KOLORY OKUĆ



TYLKO DLA POCHWYTÓW

PALETA KOLORÓW TERRA

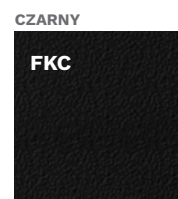

WIĘCEJ KOLORÓW  
NA STRONIE 92

\* DOPLATA

\*\* DLA DRZWI PRZESZKLONYCH RC2N





NOWOŚĆ  
GERDA

|                                      |                   |     |     |       |
|--------------------------------------|-------------------|-----|-----|-------|
| SZEROKOŚĆ DRZWI                      | 80                | 90N | 90E | 100E* |
| WYSOKOŚĆ DRZWI (DUOTHERM / ALUTHERM) | 2076 mm / 2087 mm |     |     |       |

| MODEL             | THERMO PREMIUM 60 | THERMO PREMIUM 75 | THERMO PRIME 75 |
|-------------------|-------------------|-------------------|-----------------|
| <b>KW3 JENA 3</b> | 5 469 zł          | 5 869 zł          | 7 469 zł        |
| <b>KW4 JENA 4</b> | 5 469 zł          | 5 869 zł          | 7 469 zł        |
| <b>KW5 JENA 5</b> | 5 469 zł          | 5 869 zł          | 7 469 zł        |

**WYPOSAŻENIE STANDARDOWE RC2\*\***

- SKRZYDŁO PRZESZKLONE SPELNIAJĄCE WARUNKI PROGRAMU CZYSTE POWIETRZE
- 4 PRZYLGI SKRZYDŁA
- THERMO PRIME – OŚCIEŻNICA ALUTHERM
- THERMO PREMIUM – OŚCIEŻNICA DUOTHERM
- ZAWIASY REGULOWANE 3D Z OSŁONKAMI W KOLORZE OKUĆ
- SZYBA POD PŁASZCZYZNĄ DRZWI
- WZÓR JEDNOSTRONNY
- CIEPŁY PRÓG Z PODWALINĄ PODPROGOWĄ KLINARTOWĄ, h=35 mm
- KOMPLET OKUĆ
- THERMO PRIME – SZYLDY DŁUGIE PRAGA LUB DZIELONE BERGEN
- THERMO PREMIUM – SZYLDY DŁUGIE PRAGA LUB BERGEN
- THERMO PREMIUM – WKŁADKI W KLASIE 5, SYSTEM JEDNEGO KLUCZA, ZAMEK RYGLOWY
- THERMO PRIME – WKŁADKA W KLASIE 5, ZAMEK LISTWOWY 3-PUNKTOWY AUTOMATYCZNY LUB ZAMEK LISTWOWY 5-PUNKTOWY HAKOWY

**DOPLATY**

**N** DRZWI LAKIEROWANE

DRZWI NA WYMIAR CO 10 mm  
TYLKO Z OŚCIEŻNICĄ ALUTHERM  
DOSTĘPNE KOLORY: TERRA (FRP, FDE, FDW, FDT, FKG, FKF, FSB),  
GALA, GALA OPEN, GALACTICA, INTERGALACTICA

|   |                    |
|---|--------------------|
| THERMO PREMIUM – OŚCIEŻNICA ALUTHERM  | 950 zł             |
| <b>N</b> THERMO PREMIUM – ZAMEK LISTWOWY 3-PUNKTOWY 2-HAKOWY / AUTOMATYCZNY | <b>bez dopłaty</b> |
| THERMO PREMIUM – ZAMEK DODATKOWY DO ZAMKA LISTWOWEGO 2-HAKOWEGO             | 200 zł             |
| DRZWI DWUKOLOROWE, PALETA TERRA   | 500 zł             |
| WKŁADKI W KLASIE 6 W SYSTEMIE JEDNEGO KLUCZA                                | 180 zł             |
| THERMO PREMIUM – OCHRONA GÓRNEGO SZYLDU                                     | 35 zł              |
| GAŁKA-KLAMKA  | 55 zł              |
| KONTAKTRON  | 120 zł             |
| ROZMIAR 100E  | 350 zł             |
| SAMOZAMYKACZ UKRYTY   | 1 250 zł           |
| ELEKTROZACZEP Z FUNKCJĄ DZIEŃ / NOC   | 280 zł             |

|  |                    |
|--|--------------------|
| PALETA GALA  | 890 zł             |
| PALETA GALACTICA / GALA OPEN   | 1 090 zł           |
| PALETA INTERGALACTICA  | 1 290 zł           |
| DRZWI DWUKOLOROWE, PALETA GALA   | 650 zł             |
| SZEROKOŚĆ DO 1130 mm   | 350 zł             |
| WYSOKOŚĆ DO 2240 mm  | 440 zł             |
| WYSOKOŚĆ DO 2340 mm  | 680 zł             |
| WYSOKOŚĆ DO 2400 mm  | 1 000 zł           |
| POCHWYT 1800 mm  | 860 zł             |
| AMSTERDAM / MONTREAL 1700 mm   | 835 zł             |
| ZALECANY ELEKTROZACZEP 1500 mm   | 800 zł             |
| 1000 mm  | 745 zł             |
| POCHWYT Z PRZYCISKIEM 1800 mm  | 1 730 zł           |
| AMSTERDAM / MONTREAL 1700 mm   | 1 710 zł           |
| Z DOSTOSOWANIEM SKRZYDŁA 1500 mm   | 1 680 zł           |
| ORAZ ELEKTROZACZEP 1000 mm   | 1 630 zł           |
| POCHWYT Z PRZYCISKIEM 1700 mm  | 1 420 zł           |
| BEZPRZEWODOWYM AMSTERDAM 1500 mm   | 1 390 zł           |
| NIEZBĘDNY ELEKTROZACZEP  |                    |
| POCHWYT ROSTOCK 2000 mm  | 1 050 zł           |
| SKRACANIE DRZWI (10, 20, 30, 40, 60, 80, 100 mm)                               | 230 zł             |
| ZESTAW tedee PRO   | 2 030 zł           |
| THERMO PREMIUM – SZYLD PIERŚCIENIOWY DLA DRZWI Z POCHWYTEM I ZAMKIEM LISTWOWYM | <b>bez dopłaty</b> |

KW5 JENA 5



KW4 JENA 4

DOŚWIETLA ALUMINIOWE STAŁE: STRONY 90-91, PEŁNA LISTA WYPOSAŻENIA: STRONY 94-101

**SZYBY**

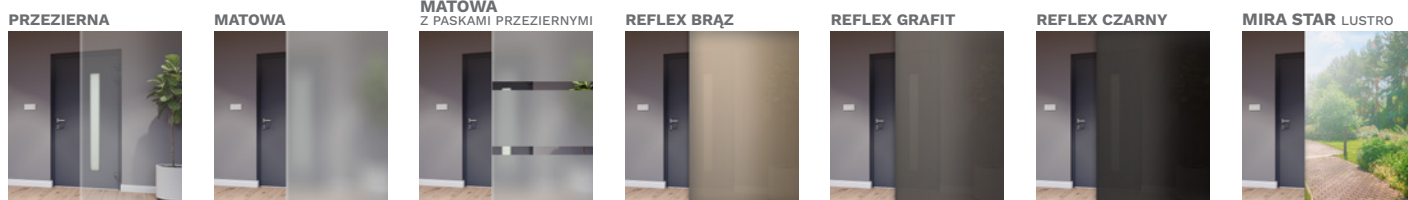

**PALETA KOLORÓW TERRA**





KW3 JENA 3



KW3 JENA 3 STRONA WEWNĘTRZNA



KW4 JENA 4



KW4 JENA 4 STRONA WEWNĘTRZNA

**OKUCIA standardowe RC2**

**THERMO PRIME**

KLAMKA-KLAMKA PRAGA

BERGEN

**THERMO PREMIUM**

PRAGA

BERGEN

**OKUCIA za dopłatą**

KLAMKA-KLAMKA PRAGA

GAŁKA-KLAMKA PRAGA

BERGEN

POCHWYT-KLAMKA PRAGA

1000 mm  
1500 mm  
1700 mm  
1800 mm  
2000 mm

MONTREAL  
AMSTERDAM  
ROSTOCK

**KOLORY OKUĆ**

ANODA PLATYNA



ANODA SREBRNA



ANODA CZARNA



INOX

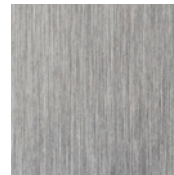

TYLKO DLA POCHWYTÓW

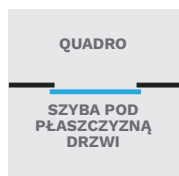

**PALETA KOLORÓW TERRA**

JASNY WENGE



STALOWO-SZARY



CIEMNY ANTRACYT

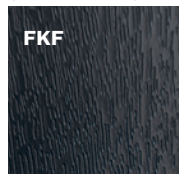

BIAŁY



ANTRACYT



CZARNY



WIĘCEJ KOLORÓW  
NA STRONIE 92

\* DOPLATA

\*\* DLA DRZWI PRZESZKLONYCH RC2N





KWF BAMBERG 1



KWG BAMBERG 2

|                                      |                   |     |     |       |
|--------------------------------------|-------------------|-----|-----|-------|
| SZEROKOŚĆ DRZWI                      | 80                | 90N | 90E | 100E* |
| WYSOKOŚĆ DRZWI (DUOTHERM / ALUTHERM) | 2076 mm / 2087 mm |     |     |       |

| MODEL                            | THERMO PREMIUM 60 | THERMO PREMIUM 75 | THERMO PRIME 75 |
|----------------------------------|-------------------|-------------------|-----------------|
| KWF BAMBERG 1 / KWFB BAMBERG 1 B | 5 669 Zł          | 6 069 Zł          | 7 669 Zł        |
| KWG BAMBERG 2 / KWGB BAMBERG 2 B | 5 469 Zł          | 5 869 Zł          | 7 469 Zł        |
| KWH BAMBERG 3 / KWHB BAMBERG 3 B | 5 669 Zł          | 6 069 Zł          | 7 669 Zł        |
| KWI BAMBERG 4 / KWIB BAMBERG 4 B | 5 469 Zł          | 5 869 Zł          | 7 469 Zł        |

WYPOSAŻENIE STANDARDOWE RC2\*\*

- SKRZYDŁO PRZESZKLONE SPEŁNIAJĄCE WARUNKI PROGRAMU CZYSTE POWIETRZE
- 4 PRZYLGI SKRZYDŁA
- THERMO PRIME – OŚCIEŻNICA ALUTHERM
- THERMO PREMIUM – OŚCIEŻNICA DUOTHERM
- ZAWIASY REGULOWANE 3D Z OSŁONKAMI W KOLORZE OKUĆ
- INSERTY QUADRO
- SZYBA POD PŁASZCZYZNĄ DRZWI
- WZÓR JEDNOSTRONNY
- CIEPŁY PRÓG Z PODWALINĄ PODPROGOWĄ KLINARYTOWĄ, h=35 mm
- KOMPLET OKUĆ
- THERMO PRIME – SZYLDY DŁGIE PRAGA LUB DZIELONE BERGEN
- THERMO PREMIUM – SZYLDY DŁGIE PRAGA LUB BERGEN
- THERMO PREMIUM – WKŁADKI W KLASIE 5, SYSTEM JEDNEGO KLUCZA, ZAMEK RYGLOWY
- THERMO PRIME – WKŁADKA W KLASIE 5, ZAMEK LISTWOWY 3-PUNKTOWY AUTOMATYCZNY LUB ZAMEK LISTWOWY 5-PUNKTOWY HAKOWY

DOPLĄTY

|   |                    |  |                    |
|---|--------------------|--|--------------------|
| <b>N</b> DRZWI LAKIEROWANE  |                    | PALETA GALA  | 890 Zł             |
|   |                    | PALETA GALACTICA / GALA OPEN   | 1 090 Zł           |
|   |                    | PALETA INTERGALACTICA  | 1 290 Zł           |
|   |                    | DRZWI DWUKOLOROWE, PALETA GALA   | 650 Zł             |
| DRZWI WYŻSZE CO 50 mm, TYLKO Z OŚCIEŻNICĄ ALUTHERM<br>DOSTĘPNE KOLORY: TERRA (FRP, FDE, FDW, FDT, FKG, FKF, FSB),<br>GALA, GALA OPEN, GALACTICA, INTERGALACTICA |                    | WYSOKOŚĆ DO 2240 mm  | 440 Zł             |
|   |                    | WYSOKOŚĆ DO 2340 mm  | 680 Zł             |
|   |                    | WYSOKOŚĆ DO 2400 mm  | 1 000 Zł           |
| THERMO PREMIUM – OŚCIEŻNICA ALUTHERM  | 950 Zł             | 1800 mm  | 860 Zł             |
| <b>N</b> THERMO PREMIUM – ZAMEK LISTWOWY 3-PUNKTOWY 2-HAKOWY / AUTOMATYCZNY   | <b>bez dopłaty</b> | POCHWYT AMSTERDAM / MONTREAL   | 1700 mm 835 Zł     |
|   |                    | ZALECANY ELEKTROZACZEP   | 1500 mm 800 Zł     |
|   |                    | 1000 mm  | 745 Zł             |
| THERMO PREMIUM – ZAMEK DODATKOWY DO ZAMKA LISTWOWEGO 2-HAKOWEGO   | 200 Zł             | POCHWYT Z PRZYCISKIEM AMSTERDAM / MONTREAL                                     | 1800 mm 1 730 Zł   |
|   |                    | 1700 mm  | 1 710 Zł           |
| DRZWI DWUKOLOROWE, PALETA TERRA   | 500 Zł             | Z DOSTOSOWANIEM SKRZYDŁA ORAZ ELEKTROZACZEPEM                                  | 1500 mm 1 680 Zł   |
|   |                    | 1000 mm  | 1 630 Zł           |
| WKŁADKI W KLASIE 6 W SYSTEMIE JEDNEGO KLUCZA  | 180 Zł             | POCHWYT Z PRZYCISKIEM BEZPRZEWODOWYM AMSTERDAM                                 | 1700 mm 1 420 Zł   |
| THERMO PREMIUM – OCHRONA GÓRNEGO SZYLDU   | 35 Zł              | NIEZBĘDNY ELEKTROZACZEP  | 1500 mm 1 390 Zł   |
| GAŁKA-KLAMKA  | 55 Zł              | POCHWYT ROSTOCK  | 2000 mm 1 050 Zł   |
| KONTAKTRON  | 120 Zł             | SKRACANIE DRZWI (10, 20, 30, 40 mm)  | 230 Zł             |
| ROZMIAR 100E  | 350 Zł             | ZESTAW tedee PRO   | 2 030 Zł           |
| SAMOZAMYKACZ UKRYTY   | 1 250 Zł           | THERMO PREMIUM – SZYLD PIERŚCIENIOWY DLA DRZWI Z POCHWYTEM I ZAMKIEM LISTWOWYM | <b>bez dopłaty</b> |
| ELEKTROZACZEP Z FUNKCJĄ DZIEŃ / NOC   | 280 Zł             |  |                    |

DOŚWIETLA ALUMINIOWE STAŁE: STRONY 90-91, PEŁNA LISTA WYPOSAŻENIA: STRONY 94-101

SZYBY

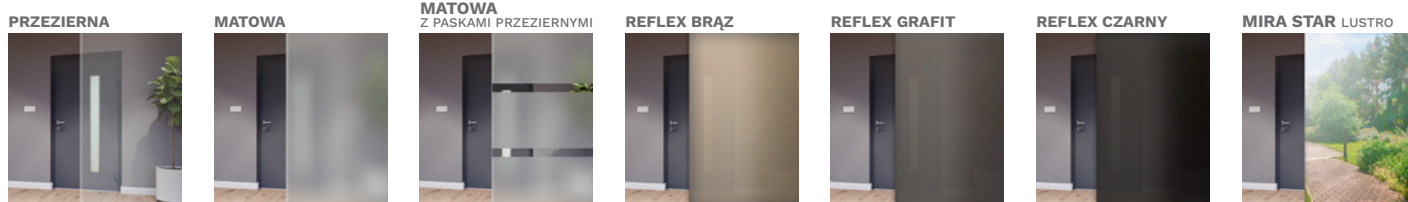

PALETA KOLORÓW TERRA





KWH BAMBERG 3



KWI BAMBERG 4



KWF BAMBERG 1



STRONA WEWNĘTRZNA

**OKUCIA standardowe RC2**

**KLAMKA-KLAMKA**

THERMO PRIME PRAGA

**BERGEN**

**OKUCIA za dopłatą**

**KLAMKA-KLAMKA** Z PRAGA

**GAŁKA-KLAMKA** Z PRAGA

**BERGEN**

**THERMO PREMIUM**

**PRAGA**

**BERGEN**

**POCHWYT-KLAMKA** Z

1000 mm  
1500 mm  
1700 mm  
1800 mm  
2000 mm

MONTREAL  
AMSTERDAM  
ROSTOCK

KOLORY INSERTÓW QUADRO

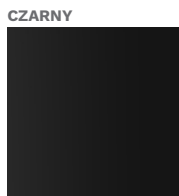
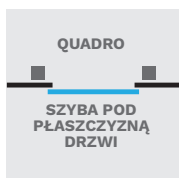

KOLORY OKUĆ



TYLKO DLA POCHWYTÓW

PALETA KOLORÓW TERRA

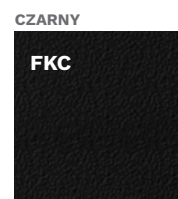

WIĘCEJ KOLORÓW  
NA STRONIE 92

\* DOPLATA

\*\* DLA DRZWI PRZESZKLONYCH RC2N





KWJB ULM 1 B



KWK ULM 2

|                                      |                   |     |     |       |
|--------------------------------------|-------------------|-----|-----|-------|
| SZEROKOŚĆ DRZWI                      | 80                | 90N | 90E | 100E* |
| WYSOKOŚĆ DRZWI (DUOTHERM / ALUTHERM) | 2076 mm / 2087 mm |     |     |       |

| MODEL                    | THERMO PREMIUM 60 | THERMO PREMIUM 75 | THERMO PRIME 75 |
|--------------------------|-------------------|-------------------|-----------------|
| KWJ ULM 1 / KWJB ULM 1 B | 5 469 zł          | 5 869 zł          | -               |
| KWK ULM 2 / KWKB ULM 2 B | 5 469 zł          | 5 869 zł          | 7 469 zł        |

**WYPOSAŻENIE STANDARDOWE RC2\*\***

- SKRZYDŁO PRZESZKLONE SPEŁNIAJĄCE WARUNKI PROGRAMU CZYSTE POWIETRZE
- 4 PRZYLGI SKRZYDŁA
- THERMO PRIME – OŚCIEŻNICA ALUTHERM
- THERMO PREMIUM – OŚCIEŻNICA DUOTHERM
- ZAWIASY REGULOWANE 3D Z OSŁONKAMI W KOLORZE OKUĆ
- INSERTY QUADRO
- SZYBA POD PŁASZCZYZNĄ DRZWI
- WZÓR JEDNOSTRONNY
- CIEPŁY PRÓG Z PODWALINĄ PODPROGOWĄ KLINARYTOWĄ, h=35 mm
- KOMPLET OKUĆ
- THERMO PRIME – SZYLDY DŁUGIE PRAGA LUB DZIELONE BERGEN
- THERMO PREMIUM – SZYLDY DŁUGIE PRAGA LUB BERGEN
- THERMO PREMIUM – WKŁADKI W KLASIE 5, SYSTEM JEDNEGO KLUCZA, ZAMEK RYGLOWY
- THERMO PRIME – WKŁADKA W KLASIE 5, ZAMEK LISTWOWY 3-PUNKTOWY AUTOMATYCZNY LUB ZAMEK LISTWOWY 5-PUNKTOWY HAKOWY

**DOPLATY**

|   |                    |  |                    |
|---|--------------------|--|--------------------|
| <b>N</b> DRZWI LAKIEROWANE  |                    | PALETA GALA  | 890 zł             |
|   |                    | PALETA GALACTICA / GALA OPEN   | 1 090 zł           |
|   |                    | PALETA INTERGALACTICA  | 1 290 zł           |
|   |                    | DRZWI DWUKOLOROWE, PALETA GALA   | 650 zł             |
|   |                    | WYSOKOŚĆ DO 2240 mm  | 440 zł             |
|   |                    | WYSOKOŚĆ DO 2340 mm  | 680 zł             |
|   |                    | WYSOKOŚĆ DO 2400 mm  | 1 000 zł           |
| THERMO PREMIUM – OŚCIEŻNICA ALUTHERM  | 950 zł             | 1800 mm  | 860 zł             |
| <b>N</b> THERMO PREMIUM – ZAMEK LISTWOWY 3-PUNKTOWY 2-HAKOWY / AUTOMATYCZNY (NIEDOSTĘPNE DLA KWJ) | <b>bez dopłaty</b> | 1700 mm  | 835 zł             |
|   |                    | 1500 mm  | 800 zł             |
|   |                    | 1000 mm  | 745 zł             |
| THERMO PREMIUM – ZAMEK DODATKOWY DO ZAMKA LISTWOWEGO 2-HAKOWEGO                                   | 200 zł             | 1800 mm  | 1 730 zł           |
| DRZWI DWUKOLOROWE, PALETA TERRA   | 500 zł             | 1700 mm  | 1 710 zł           |
| WKŁADKI W KLASIE 6 W SYSTEMIE JEDNEGO KLUCZA  | 180 zł             | 1500 mm  | 1 680 zł           |
|   |                    | 1000 mm  | 1 630 zł           |
| THERMO PREMIUM – OCHRONA GÓRNEGO SZYLDU   | 35 zł              | 1700 mm  | 1 420 zł           |
| GAŁKA-KLAMKA  | 55 zł              | 1500 mm  | 1 390 zł           |
| KONTAKTRON  | 120 zł             | 2000 mm  | 1 050 zł           |
| ROZMIAR 100E  | 350 zł             | SKRACANIE DRZWI (10, 20, 30, 40, 60, 80, 100 mm)                               | 230 zł             |
| SAMOZAMYKACZ UKRYTY   | 1 250 zł           | ZESTAW tedee PRO   | 2 030 zł           |
| ELEKTROZACZEP Z FUNKCJĄ DZIEŃ / NOC   | 280 zł             | THERMO PREMIUM – SZYLD PIERŚCIENIOWY DLA DRZWI Z POCHWYTEM I ZAMKIEM LISTWOWYM | <b>bez dopłaty</b> |

DOŚWIETLA ALUMINIOWE STAŁE: STRONY 90-91, PEŁNA LISTA WYPOSAŻENIA: STRONY 94-101

**SZYBY**

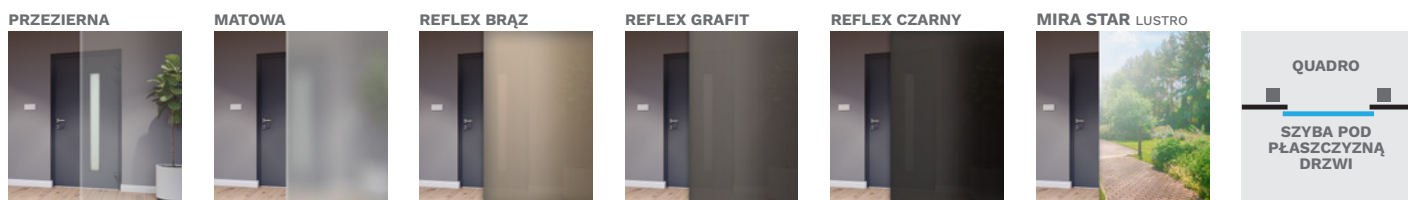

**PALETA KOLORÓW TERRA**





KWJ ULM 1



KWJ ULM 1 STRONA WEWNĘTRZNA



KWK ULM 2



KWK ULM 2 STRONA WEWNĘTRZNA

KOLORY INSERTÓW QUADRO

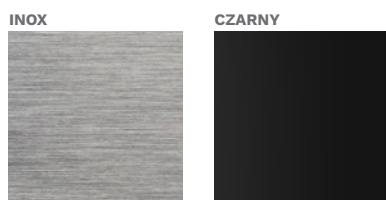

KOLORY OKUĆ

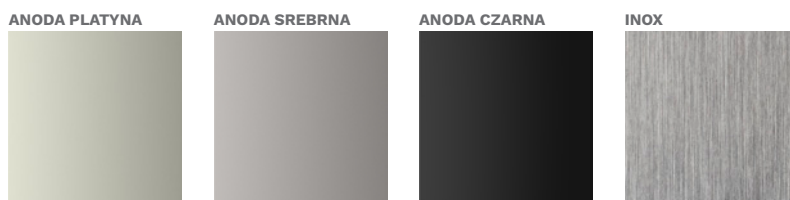

TYLKO DLA POCHWYTÓW

PALETA KOLORÓW TERRA

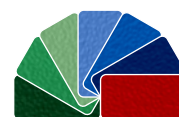

WIĘCEJ KOLORÓW  
NA STRONIE 92

**OKUCIA standardowe RC2**

**THERMO PRIME**

KLAMKA-KLAMKA PRAGA

GAŁKA-KLAMKA PRAGA

**THERMO PREMIUM**

PRAGA

BERGEN

**OKUCIA za dopłatą**

KLAMKA-KLAMKA PRAGA

GAŁKA-KLAMKA PRAGA

BERGEN

POCHWYT-KLAMKA PRAGA

1000 mm  
1500 mm  
1700 mm  
1800 mm  
2000 mm

MONTREAL  
AMSTERDAM  
ROSTOCK

\* DOPLATA

\*\* DLA DRZWI PRZESZKLONYCH RC2N





KWL TREWIR 1



KWMB TREWIR 2 B



|                                      |                   |     |     |       |
|--------------------------------------|-------------------|-----|-----|-------|
| SZEROKOŚĆ DRZWI                      | 80                | 90N | 90E | 100E* |
| WYSOKOŚĆ DRZWI (DUOTHERM / ALUTHERM) | 2076 mm / 2087 mm |     |     |       |

| MODEL                          | THERMO PREMIUM 60 | THERMO PREMIUM 75 | THERMO PRIME 75 |
|--------------------------------|-------------------|-------------------|-----------------|
| KWL TREWIR 1 / KWLB TREWIR 1 B | 5 669 Zł          | 6 069 Zł          | 7 669 Zł        |
| KWM TREWIR 2 / KWMB TREWIR 2 B | 5 469 Zł          | 5 869 Zł          | 7 469 Zł        |
| KWN TREWIR 3 / KWNB TREWIR 3 B | 5 669 Zł          | 6 069 Zł          | 7 669 Zł        |
| KWP TREWIR 4 / KWPB TREWIR 4 B | 5 469 Zł          | 5 869 Zł          | 7 469 Zł        |
| KW7 TREWIR 7 / KW7B TREWIR 7 B | 5 469 Zł          | 5 869 Zł          | 7 469 Zł        |

WYPOSAŻENIE STANDARDOWE RC2\*\*

- SKRZYDŁO PRZESZKLONE SPELNIAJĄCE WARUNKI PROGRAMU CZYSTE POWIETRZE
- 4 PRZYLGI SKRZYDŁA
- THERMO PRIME – OŚCIEŻNICA ALUTHERM
- THERMO PREMIUM – OŚCIEŻNICA DUOTHERM
- ZAWIASY REGULOWANE 3D Z OSŁONKAMI W KOLORZE OKUĆ
- INSERTY QUADRO
- SZYBA POD PŁASZCZYZNĄ DRZWI
- WZÓR JEDNOSTRONNY
- CIEPŁY PRÓG Z PODWALINĄ PODPROGOWĄ KLINARYTOWĄ, h=35 mm
- KOMPLET OKUĆ
- THERMO PRIME – SZYLDY DŁUGIE PRAGA LUB DZIELONE BERGEN
- THERMO PREMIUM – SZYLDY DŁUGIE PRAGA LUB BERGEN
- THERMO PREMIUM – WKŁADKI W KLASIE 5, SYSTEM JEDNEGO KLUCZA, ZAMEK RYGLOWY
- THERMO PRIME – WKŁADKA W KLASIE 5, ZAMEK LISTWOWY 3-PUNKTOWY AUTOMATYCZNY LUB ZAMEK LISTWOWY 5-PUNKTOWY HAKOWY

DOPLATY

|   |   |                  |
|---|---|------------------|
|  DRZWI LAKIEROWANE   | PALETA GALA   | 890 Zł           |
|   | PALETA GALACTICA / GALA OPEN  | 1 090 Zł         |
|  THERMO PREMIUM – ZAMEK LISTWOWY 3-PUNKTOWY 2-HAKOWY / AUTOMATYCZNY <b>bez dopłaty</b> | PALETA INTERGALACTICA   | 1 290 Zł         |
|   | DRZWI DWUKOLOROWE, PALETA GALA  | 650 Zł           |
|   | WYSOKOŚĆ DO 2240 mm   | 440 Zł           |
|   | WYSOKOŚĆ DO 2340 mm   | 680 Zł           |
| THERMO PREMIUM – OŚCIEŻNICA ALUTHERM  | WYSOKOŚĆ DO 2400 mm   | 1 000 Zł         |
|   | THERMO PREMIUM – ZAMEK DODATKOWY DO ZAMKA LISTWOWEGO 2-HAKOWEGO                                   | 200 Zł           |
|  THERMO PREMIUM – ZAMEK LISTWOWY 3-PUNKTOWY 2-HAKOWY / AUTOMATYCZNY <b>bez dopłaty</b> | POCHWYT   | 1800 mm 860 Zł   |
|   | POCHWYT AMSTERDAM / MONTREAL  | 1700 mm 835 Zł   |
| THERMO PREMIUM – ZAMEK DODATKOWY DO ZAMKA LISTWOWEGO 2-HAKOWEGO   | ZALECANY ELEKTROZACZEP  | 1500 mm 800 Zł   |
|   | ZALECANY ELEKTROZACZEP  | 1000 mm 745 Zł   |
| DRZWI DWUKOLOROWE, PALETA TERRA   | POCHWYT Z PRZYCISKIEM   | 1800 mm 1 730 Zł |
|   | AMSTERDAM / MONTREAL  | 1700 mm 1 710 Zł |
| WKŁADKI W KLASIE 6 W SYSTEMIE JEDNEGO KLUCZA  | Z DOSTOSOWANIEM SKRZYDŁA ORAZ ELEKTROZACZPEM  | 1500 mm 1 680 Zł |
|   | ORAZ ELEKTROZACZPEM   | 1000 mm 1 630 Zł |
| THERMO PREMIUM – OCHRONA GÓRNEGO SZYLDU   | POCHWYT Z PRZYCISKIEM BEZPRZEWODOWYM AMSTERDAM  | 1700 mm 1 420 Zł |
|   | BEZPRZEWODOWYM AMSTERDAM  | 1500 mm 1 390 Zł |
| GAŁKA-KLAMKA  | POCHWYT ROSTOCK   | 2000 mm 1 050 Zł |
|   | SKRACANIE DRZWI (10, 20, 30, 40 mm)   | 230 Zł           |
| KONTAKTRON  | ZESTAW <b>tedee</b> PRO   | 2 030 Zł         |
| ROZMIAR 100E  | THERMO PREMIUM – SZYLD PIERŚCIENIOWY DLA DRZWI Z POCHWYTEM I ZAMKIEM LISTWOWYM <b>bez dopłaty</b> |                  |
| SAMOZAMYKACZ UKRYTY   |   |                  |
| ELEKTROZACZEP Z FUNKCJĄ DZIEŃ / NOC   |   |                  |

DOŚWIETLA ALUMINIOWE STAŁE: STRONY 90-91, PEŁNA LISTA WYPOSAŻENIA: STRONY 94-101

SZYBY

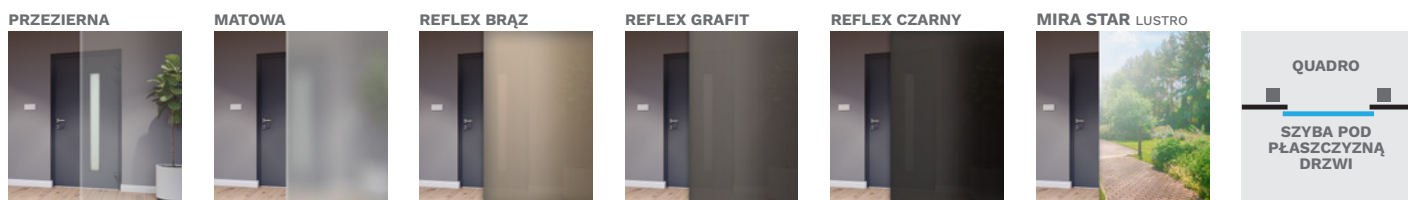

PALETA KOLORÓW TERRA





KWN TREWIR 3



KWP TREWIR 4



KW7 TREWIR 7



KWL TREWIR 1 STRONA WEWNĘTRZNA

KOLORY INSERTÓW QUADRO

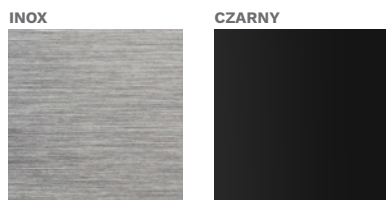

KOLORY OKUCIA

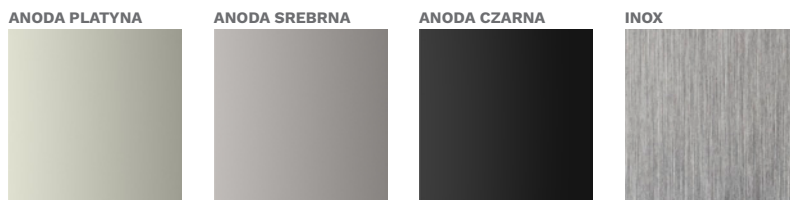

TYLKO DLA POCHWYTÓW

PALETA KOLORÓW TERRA

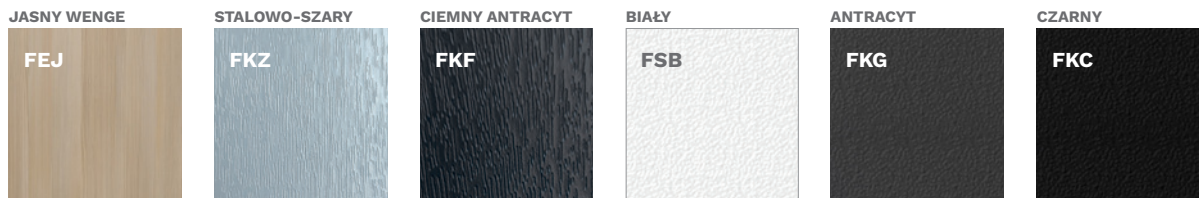

WIĘCEJ KOLORÓW  
NA STRONIE 92

**OKUCIA standardowe RC2**

**THERMO PRIME**

KLAMKA-KLAMKA PRAGA

GAŁKA-KLAMKA PRAGA

**THERMO PREMIUM**

PRAGA

BERGEN

**OKUCIA za dopłatą**

KLAMKA-KLAMKA PRAGA

GAŁKA-KLAMKA PRAGA

BERGEN

POCHWYT-KLAMKA PRAGA

1000 mm  
1500 mm  
1700 mm  
1800 mm  
2000 mm

MONTREAL  
AMSTERDAM  
ROSTOCK

\* DOPŁATA

\*\* DLA DRZWI PRZESZKLONYCH RC2N



KWSB DORFEN B



KWS DORFEN

|                                      |                   |     |     |       |
|--------------------------------------|-------------------|-----|-----|-------|
| SZEROKOŚĆ DRZWI                      | 80                | 90N | 90E | 100E* |
| WYSOKOŚĆ DRZWI (DUOTHERM / ALUTHERM) | 2076 mm / 2087 mm |     |     |       |

| MODEL                      | THERMO PREMIUM 60 | THERMO PREMIUM 75 | THERMO PRIME 75 |
|----------------------------|-------------------|-------------------|-----------------|
| KWS DORFEN / KWSB DORFEN B | 5 469 Zł          | 5 869 Zł          | 7 469 Zł        |

WYPOSAŻENIE STANDARDOWE RC2\*\*

- SKRZYDŁO PRZESZKLONE SPEŁNIAJĄCE WARUNKI PROGRAMU CZYSTE POWIETRZE
- 4 PRZYLGI SKRZYDŁA
- THERMO PRIME – OŚCIEŻNICA ALUTHERM
- THERMO PREMIUM – OŚCIEŻNICA DUOTHERM
- ZAWIASY REGULOWANE 3D Z OSŁONKAMI W KOLORZE OKUĆ
- INSERTY QUADRO
- SZYBA POD PŁASZCZYZNĄ DRZWI
- WZÓR JEDNOSTRONNY
- CIEPŁY PRÓG Z PODWALINĄ PODPROGOWĄ KLINARYTOWĄ, h=35 mm
- KOMPLET OKUĆ
- THERMO PRIME – SZYLDY DŁUGIE PRAGA LUB DZIELONE BERGEN
- THERMO PREMIUM – SZYLDY DŁUGIE PRAGA LUB BERGEN
- THERMO PREMIUM – WKŁADKI W KLASIE 5, SYSTEM JEDNEGO KLUCZA, ZAMEK RYGLOWY
- THERMO PRIME – WKŁADKA W KLASIE 5, ZAMEK LISTWOWY 3-PUNKTOWY AUTOMATYCZNY LUB ZAMEK LISTWOWY 5-PUNKTOWY HAKOWY

DOPLATY

|  |  |             |
|--|--|-------------|
| <b>N</b> DRZWI LAKIEROWANE   | PALETA GALA  | 890 Zł      |
|  | PALETA GALACTICA / GALA OPEN   | 1 090 Zł    |
| DRZWI WYŻSZE CO 50 mm, TYLKO Z OŚCIEŻNICĄ ALUTHERM<br>DOSTĘPNE KOLORY: TERRA (FRP, FDE, FDW, FDT, FKG, FKF, FSB), GALA, GALA OPEN, GALACTICA, INTERGALACTICA | PALETA INTERGALACTICA  | 1 290 Zł    |
|  | DRZWI DWUKOLOROWE, PALETA GALA   | 650 Zł      |
|  | WYSOKOŚĆ DO 2240 mm  | 440 Zł      |
|  | WYSOKOŚĆ DO 2340 mm  | 680 Zł      |
| THERMO PREMIUM – OŚCIEŻNICA ALUTHERM   | WYSOKOŚĆ DO 2400 mm  | 1 000 Zł    |
|  | THERMO PREMIUM – ZAMEK LISTWOWY 3-PUNKTOWY 2-HAKOWY / AUTOMATYCZNY             | 950 Zł      |
| <b>N</b> THERMO PREMIUM – ZAMEK LISTWOWY 3-PUNKTOWY 2-HAKOWY / AUTOMATYCZNY  | POCHWYT 1800 mm  | 860 Zł      |
|  | THERMO PREMIUM – ZAMEK DODATKOWY DO ZAMKA LISTWOWEGO 2-HAKOWEGO                | 200 Zł      |
| DRZWI DWUKOLOROWE, PALETA TERRA  | AMSTERDAM / MONTREAL 1700 mm   | 835 Zł      |
|  | GAŁKA-KLAMKA   | 55 Zł       |
| WKŁADKI W KLASIE 6 W SYSTEMIE JEDNEGO KLUCZA   | ZALECANY ELEKTROZACZEP 1500 mm   | 800 Zł      |
|  | THERMO PREMIUM – OCHRONA GÓRNEGO SZYLDU  | 35 Zł       |
| GAŁKA-KLAMKA   | 1000 mm  | 745 Zł      |
|  | POCHWYT Z PRZYCISKIEM AMSTERDAM / MONTREAL 1700 mm                             | 1 730 Zł    |
| KONTAKTRON   | Z DOSTOSOWANIEM SKRZYDŁA ORAZ ELEKTROZACZEPEM 1500 mm                          | 1 680 Zł    |
|  | ROZMIAR 100E   | 350 Zł      |
| ROZMIAR 100E   | 1000 mm  | 1 630 Zł    |
|  | SAMOZAMYKACZ UKRYTY  | 1 250 Zł    |
| ELEKTROZACZEP Z FUNKCJĄ DZIEŃ / NOC  | POCHWYT Z PRZYCISKIEM BEZPRZEWODOWYM AMSTERDAM NIEZBĘDNY ELEKTROZACZEP 1500 mm | 1 420 Zł    |
|  | POCHWYT ROSTOCK 2000 mm  | 1 050 Zł    |
| ELEKTROZACZEP Z FUNKCJĄ DZIEŃ / NOC  | SKRACANIE DRZWI (10, 20, 30, 40 mm)  | 230 Zł      |
|  | ZESTAW tedee PRO   | 2 030 Zł    |
| ELEKTROZACZEP Z FUNKCJĄ DZIEŃ / NOC  | THERMO PREMIUM – SZYLD PIERŚCIENIOWY DLA DRZWI Z POCHWYTEM I ZAMKIEM LISTWOWYM | bez dopłaty |
|  | THERMO PREMIUM – SZYLD PIERŚCIENIOWY DLA DRZWI Z POCHWYTEM I ZAMKIEM LISTWOWYM | bez dopłaty |

DOŚWIETLA ALUMINIOWE STAŁE: STRONY 90-91, PEŁNA LISTA WYPOSAŻENIA: STRONY 94-101

SZYBY

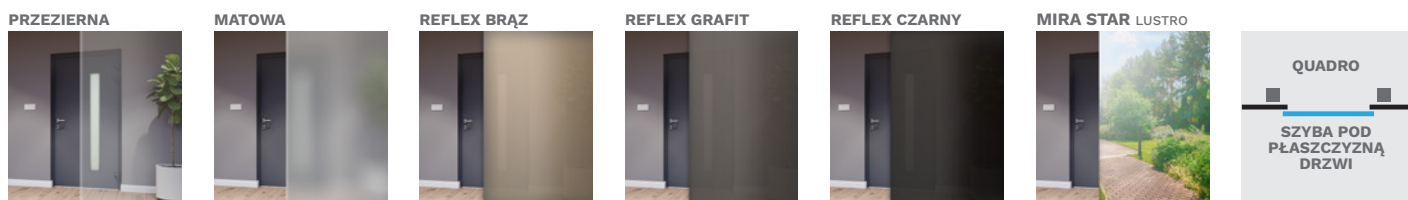

PALETA KOLORÓW TERRA







KWS DORFEN



STRONA WEWNĘTRZNA



KWS DORFEN



STRONA WEWNĘTRZNA

KOLORY INSERTÓW QUADRO

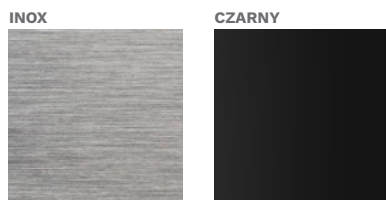

KOLORY OKUCIA

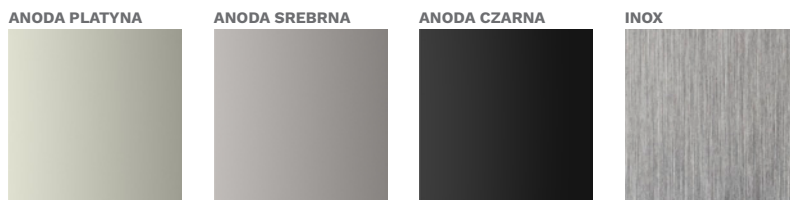

TYLKO DLA POCHWYTÓW

PALETA KOLORÓW TERRA

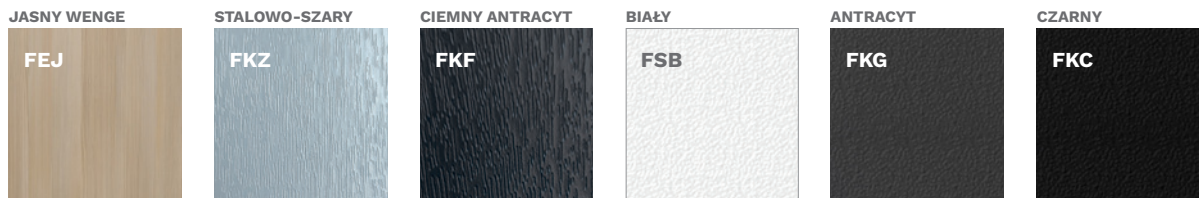

WIĘCEJ KOLORÓW  
NA STRONIE 92

**OKUCIA standardowe RC2**

**THERMO PRIME**

KLAMKA-KLAMKA PRAGA

GAŁKA-KLAMKA PRAGA

**THERMO PREMIUM**

PRAGA

BERGEN

**OKUCIA za dopłatą**

KLAMKA-KLAMKA Z

GAŁKA-KLAMKA Z

POCHWYT-KLAMKA Z

1000 mm  
1500 mm  
1700 mm  
1800 mm  
2000 mm

MONTREAL  
AMSTERDAM  
ROSTOCK

\* DOPŁATA

\*\* DLA DRZWI PRZESZKLONYCH RC2N



KWT KASSEL 1



KWX KASSEL 2

|                                      |                   |     |     |       |
|--------------------------------------|-------------------|-----|-----|-------|
| SZEROKOŚĆ DRZWI                      | 80                | 90N | 90E | 100E* |
| WYSOKOŚĆ DRZWI (DUOTHERM / ALUTHERM) | 2076 mm / 2087 mm |     |     |       |

| MODEL                          | THERMO PREMIUM 60 | THERMO PREMIUM 75 | THERMO PRIME 75 |
|--------------------------------|-------------------|-------------------|-----------------|
| KWT KASSEL 1 / KWTB KASSEL 1 B | 5 769 Zł          | 6 169 Zł          | 7 769 Zł        |
| KWX KASSEL 2 / KWXB KASSEL 2 B | 5 769 Zł          | 6 169 Zł          | 7 769 Zł        |

WYPOSAŻENIE STANDARDOWE RC2\*\*

- SKRZYDŁO PRZESZKLONE SPEŁNIAJĄCE WARUNKI PROGRAMU CZYSTE POWIETRZE
- 4 PRZYLGI SKRZYDŁA
- THERMO PRIME – OŚCIEŻNICA ALUTHERM
- THERMO PREMIUM – OŚCIEŻNICA DUOTHERM
- ZAWIASY REGULOWANE 3D Z OSŁONKAMI W KOLORZE OKUĆ
- INSERTY QUADRO
- SZYBA POD PŁASZCZYZNĄ DRZWI
- WZÓR JEDNOSTRONNY
- CIEPŁY PRÓG Z PODWALINĄ PODPROGOWĄ KLINARYTOWĄ, h=35 mm
- KOMPLET OKUĆ
- THERMO PRIME – SZYLDY DŁUGIE PRAGA LUB DZIELONE BERGEN
- THERMO PREMIUM – SZYLDY DŁUGIE PRAGA LUB BERGEN
- THERMO PREMIUM – WKŁADKI W KLASIE 5, SYSTEM JEDNEGO KLUCZA, ZAMEK RYGLOWY
- THERMO PRIME – WKŁADKA W KLASIE 5, ZAMEK LISTWOWY 3-PUNKTOWY AUTOMATYCZNY LUB ZAMEK LISTWOWY 5-PUNKTOWY HAKOWY

DOPLĄTY

|   |             |  |             |
|---|-------------|--|-------------|
| <b>N</b> DRZWI LAKIEROWANE  |             | PALETA GALA  | 890 Zł      |
|   |             | PALETA GALACTICA / GALA OPEN   | 1 090 Zł    |
|   |             | PALETA INTERGALACTICA  | 1 290 Zł    |
|   |             | DRZWI DWUKOLOROWE, PALETA GALA   | 650 Zł      |
|   |             | WYSOKOŚĆ DO 2240 mm  | 440 Zł      |
|   |             | WYSOKOŚĆ DO 2340 mm  | 680 Zł      |
|   |             | WYSOKOŚĆ DO 2400 mm  | 1 000 Zł    |
| THERMO PREMIUM – OŚCIEŻNICA ALUTHERM  | 950 Zł      | POCHWYT 1800 mm  | 860 Zł      |
| <b>N</b> THERMO PREMIUM – ZAMEK LISTWOWY 3-PUNKTOWY 2-HAKOWY / AUTOMATYCZNY | bez dopłaty | AMSTERDAM / MONTREAL 1700 mm   | 835 Zł      |
|   |             | ZALECANY ELEKTROZACZEP 1500 mm   | 800 Zł      |
|   |             | 1000 mm  | 745 Zł      |
| THERMO PREMIUM – ZAMEK DODATKOWY DO ZAMKA LISTWOWEGO 2-HAKOWEGO             | 200 Zł      | POCHWYT Z PRZYCISKIEM 1800 mm  | 1 730 Zł    |
|   |             | AMSTERDAM / MONTREAL 1700 mm   | 1 710 Zł    |
| DRZWI DWUKOLOROWE, PALETA TERRA   | 500 Zł      | Z DOSTOSOWANIEM SKRZYDŁA ORAZ ELEKTROZACZPEM 1500 mm                           | 1 680 Zł    |
|   |             | 1000 mm  | 1 630 Zł    |
| WKŁADKI W KLASIE 6 W SYSTEMIE JEDNEGO KLUCZA                                | 180 Zł      | POCHWYT Z PRZYCISKIEM BEZPRZEWODOWYM AMSTERDAM 1700 mm                         | 1 420 Zł    |
| THERMO PREMIUM – OCHRONA GÓRNEGO SZYLDU                                     | 35 Zł       | 1500 mm  | 1 390 Zł    |
|   |             | POCHWYT ROSTOCK 2000 mm  | 1 050 Zł    |
| GAŁKA-KLAMKA  | 55 Zł       |  |             |
| KONTAKTRON  | 120 Zł      | SKRACANIE DRZWI (10, 20, 30, 40 mm)  | 230 Zł      |
| ROZMIAR 100E  | 350 Zł      |  |             |
| SAMOZAMYKACZ UKRYTY   | 1 250 Zł    | ZESTAW tedee PRO   | 2 030 Zł    |
| ELEKTROZACZEP Z FUNKCJĄ DZIEŃ / NOC   | 280 Zł      | THERMO PREMIUM – SZYLD PIERŚCIENIOWY DLA DRZWI Z POCHWYTEM I ZAMKIEM LISTWOWYM | bez dopłaty |

DOŚWIETLA ALUMINIOWE STAŁE: STRONY 90-91, PEŁNA LISTA WYPOSAŻENIA: STRONY 94-101

SZYBY

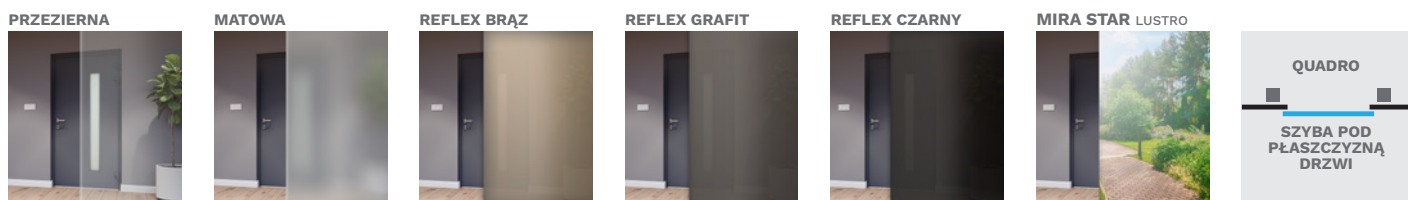

PALETA KOLORÓW TERRA





KWXB KASSEL 2 B



KWXB KASSEL 2 B  
STRONA WEWNĘTRZNA



KWT KASSEL 1



KWT KASSEL 1  
STRONA WEWNĘTRZNA

KOLORY INSERTÓW QUADRO

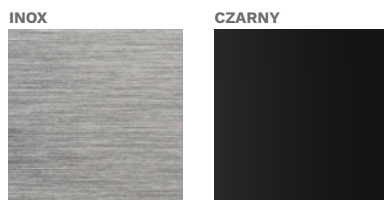

KOLORY OKUCIA

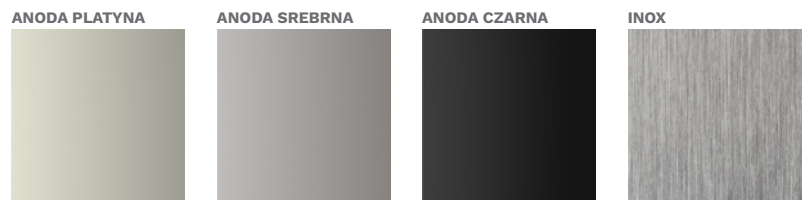

TYLKO DLA POCHWYTÓW

PALETA KOLORÓW TERRA



WIĘCEJ KOLORÓW  
NA STRONIE 92

**OKUCIA standardowe RC2**

**THERMO PRIME**

KLAMKA-KLAMKA PRAGA

GAŁKA-KLAMKA PRAGA

**THERMO PREMIUM**

PRAGA

BERGEN

**OKUCIA za dopłatą**

KLAMKA-KLAMKA Z

GAŁKA-KLAMKA Z

POCHWYT-KLAMKA Z

1000 mm  
1500 mm  
1700 mm  
1800 mm  
2000 mm

MONTREAL  
AMSTERDAM  
ROSTOCK

\* DOPLATA

\*\* DLA DRZWI PRZESZKLONYCH RC2N





KPN KRONACH 1



KPPB KRONACH 2 B

|                                      |                   |     |     |       |
|--------------------------------------|-------------------|-----|-----|-------|
| SZEROKOŚĆ DRZWI                      | 80                | 90N | 90E | 100E* |
| WYSOKOŚĆ DRZWI (DUOTHERM / ALUTHERM) | 2076 mm / 2087 mm |     |     |       |

| MODEL                            | THERMO PREMIUM 60 | THERMO PREMIUM 75 | THERMO PRIME 75 |
|----------------------------------|-------------------|-------------------|-----------------|
| KPN KRONACH 1 / KPNB KRONACH 1 B | 4 769 Zł          | 5 169 Zł          | 6 769 Zł        |
| KPP KRONACH 2 / KPPB KRONACH 2 B | 4 669 Zł          | 5 069 Zł          | 6 669 Zł        |
| KPT KRONACH 3 / KPTB KRONACH 3 B | 4 769 Zł          | 5 169 Zł          | -               |
| KPZ KRONACH 4 / KPZB KRONACH 4 B | 4 669 Zł          | 5 069 Zł          | -               |

WYPOSAŻENIE STANDARDOWE RC2

- SKRZYDŁO PEŁNE SPEŁNIAJĄCE WARUNKI PROGRAMU CZYSTE POWIETRZE
- CIEPŁY PRÓG Z PODWALINĄ PODPROGOWĄ KLINARYTOWĄ, h=35 mm
- 4 PRZYLGI SKRZYDŁA
- KOMPLET OKUĆ
- THERMO PRIME – OŚCIEŻNICA ALUTHERM
- THERMO PREMIUM – OŚCIEŻNICA DUOTHERM
- THERMO PRIME – SZYLDY DŁUGIE PRAGA LUB DZIELONE BERGEN
- THERMO PREMIUM – SZYLDY DŁUGIE PRAGA LUB BERGEN
- ZAWIASY REGULOWANE 3D Z OSŁONKAMI W KOLORZE OKUĆ
- THERMO PREMIUM – WKŁADKI W KLASIE 5, SYSTEM JEDNEGO KLUCZA, ZAMEK RYGLOWY
- INSERTY QUADRO
- THERMO PRIME – WKŁADKA W KLASIE 5, ZAMEK LISTWOWY 3-PUNKTOWY AUTOMATYCZNY LUB ZAMEK LISTWOWY 5-PUNKTOWY HAKOWY
- WZÓR JEDNOSTRONNY

DOPLĄTY

|   |                    |  |                    |
|---|--------------------|--|--------------------|
| <b>N</b> DRZWI LAKIEROWANE  |                    | PALETA GALA  | 890 Zł             |
|   |                    | PALETA GALACTICA / GALA OPEN   | 1 090 Zł           |
|   |                    | PALETA INTERGALACTICA  | 1 290 Zł           |
|   |                    | DRZWI DWUKOLOROWE, PALETA GALA   | 650 Zł             |
| DRZWI WYŻSZE CO 50 mm, TYLKO Z OŚCIEŻNICĄ ALUTHERM<br>DOSTĘPNE KOLORY: TERRA (FRP, FDE, FDW, FDT, FKG, FKF, FSB),<br>GALA, GALA OPEN, GALACTICA, INTERGALACTICA |                    | WYSOKOŚĆ DO 2240 mm  | 440 Zł             |
|   |                    | WYSOKOŚĆ DO 2340 mm  | 680 Zł             |
|   |                    | WYSOKOŚĆ DO 2400 mm  | 1 000 Zł           |
| THERMO PREMIUM – OŚCIEŻNICA ALUTHERM  | 950 Zł             | 1800 mm  | 860 Zł             |
| <b>N</b> THERMO PREMIUM – ZAMEK LISTWOWY 3-PUNKTOWY 2-HAKOWY / AUTOMATYCZNY (NIEDOSTĘPNE DLA KPT I KPZ)   | <b>bez dopłaty</b> | POCHWYT AMSTERDAM / MONTREAL   | 1700 mm 835 Zł     |
|   |                    | ZALECANY ELEKTROZACZEP   | 1500 mm 800 Zł     |
| THERMO PREMIUM – ZAMEK DODATKOWY DO ZAMKA LISTWOWEGO 2-HAKOWEGO   | 200 Zł             |  | 1000 mm 745 Zł     |
| DRZWI DWUKOLOROWE, PALETA TERRA   | 500 Zł             | 1800 mm  | 1 730 Zł           |
| PAKIET RC3  | 370 Zł             | POCHWYT Z PRZYCISKIEM AMSTERDAM / MONTREAL Z DOSTOSOWANIEM SKRZYDŁA ORAZ ELEKTROZACZEPEM | 1700 mm 1 710 Zł   |
| WKŁADKI W KLASIE 6 W SYSTEMIE JEDNEGO KLUCZA  | 180 Zł             |  | 1500 mm 1 680 Zł   |
| THERMO PREMIUM – OCHRONA GÓRNEGO SZYLDU   | 35 Zł              |  | 1000 mm 1 630 Zł   |
| GAŁKA-KLAMKA  | 55 Zł              | POCHWYT Z PRZYCISKIEM BEZPRZEWODOWYM AMSTERDAM NIEZBĘDNY ELEKTROZACZEP                   | 1700 mm 1 420 Zł   |
| KONTAKTRON  | 120 Zł             |  | 1500 mm 1 390 Zł   |
| ROZMIAR 100E  | 350 Zł             | POCHWYT ROSTOCK  | 2000 mm 1 050 Zł   |
| INSERT I APLIKACJA DRUGA STRONA   | 550 Zł             | SKRACANIE DRZWI (10, 20, 30, 40 mm)  | 230 Zł             |
| INSERT DRUGA STRONA   | 300 Zł             | ZESTAW <b>tedee PRO</b>  | 2 030 Zł           |
| SAMOZAMYKACZ UKRYTY   | 1 250 Zł           | THERMO PREMIUM – SZYLD PIERŚCIENIOWY DLA DRZWI Z POCHWYTEM I ZAMKIEM LISTWOWYM           | <b>bez dopłaty</b> |
| ELEKTROZACZEP Z FUNKCJĄ DZIEŃ / NOC   | 280 Zł             |  |                    |

DOŚWIETLA ALUMINIOWE STAŁE: STRONY 90-91, PEŁNA LISTA WYPOSAŻENIA: STRONY 94-101

PALETA KOLORÓW TERRA

| ORZECH ALPEJSKI | MAHOŃ | ORZECH BRAZYLIIJSKI | JASNY ORZECH | ZŁOTY DĄB | WINCHESTER | DĄB TURNER |
|-----------------|-------|---------------------|--------------|-----------|------------|------------|
| FRR             | FMA   | FRB                 | FRP          | FDE       | FDW        | FDT        |



KPT KRONACH 3



KPZ KRONACH 4

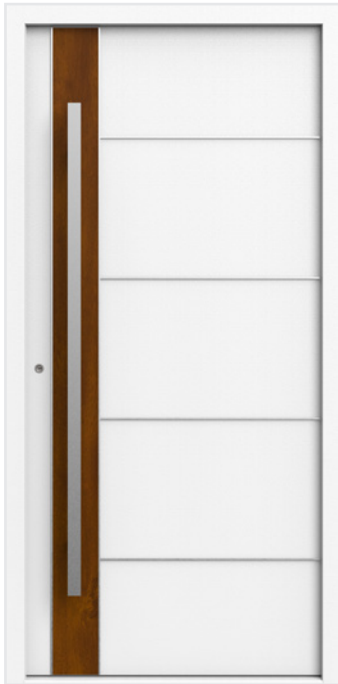

KPN KRONACH 1



STRONA WEWNĘTRZNA

**OKUCIA standardowe RC2**

**KLAMKA-KLAMKA**

**THERMO PRIME**

PRAGA

**BERGEN**

**OKUCIA za dopłatą**

**KLAMKA-KLAMKA**

PRAGA

**GAŁKA-KLAMKA**

PRAGA

**BERGEN**

**POCHWYT-KLAMKA**

PRAGA

**BERGEN**

1000 mm  
1500 mm  
1700 mm  
1800 mm  
2000 mm

MONTREAL  
AMSTERDAM  
ROSTOCK

**KOLORY INSERTÓW QUADRO**

INOX



CZARNY

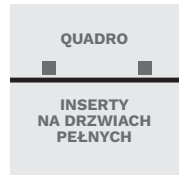

**KOLORY OKUĆ**

ANODA PLATYNA



ANODA SREBRNA



ANODA CZARNA



INOX



TYLKO DLA POCHWYTÓW

**PALETA KOLORÓW TERRA**

JASNY WENGE



STALOWO-SZARY



CIEMNY ANTRACYT

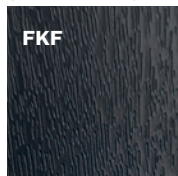

BIAŁY



ANTRACYT



CZARNY

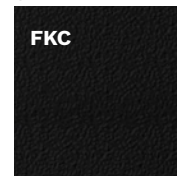

WIĘCEJ KOLORÓW  
NA STRONIE 92

\* DOPLATA



KPJ REGEN 1



KPK REGEN 2

|                                      |                   |     |     |       |
|--------------------------------------|-------------------|-----|-----|-------|
| SZEROKOŚĆ DRZWI                      | 80                | 90N | 90E | 100E* |
| WYSOKOŚĆ DRZWI (DUOTHERM / ALUTHERM) | 2076 mm / 2087 mm |     |     |       |

| MODEL                        | THERMO PREMIUM 60 | THERMO PREMIUM 75 | THERMO PRIME 75 |
|------------------------------|-------------------|-------------------|-----------------|
| KPJ REGEN 1 / KPJB REGEN 1 B | 4 669 Zł          | 5 069 Zł          | 6 669 Zł        |
| KPK REGEN 2 / KPKB REGEN 2 B | 4 469 Zł          | 4 869 Zł          | 6 469 Zł        |
| KPL REGEN 3 / KPLB REGEN 3 B | 4 669 Zł          | 5 069 Zł          | 6 669 Zł        |
| KPS REGEN 4 / KPSB REGEN 4 B | 4 469 Zł          | 4 869 Zł          | 6 469 Zł        |
| KPM REGEN 5 / KPMB REGEN 5 B | 4 669 Zł          | 5 069 Zł          | 6 669 Zł        |
| KPR REGEN 6 / KPRB REGEN 6 B | 4 469 Zł          | 4 869 Zł          | 6 469 Zł        |

WYPOSAŻENIE STANDARDOWE RC2

- SKRZYDŁO PEŁNE SPEŁNIAJĄCE WARUNKI PROGRAMU CZYSTE POWIETRZE
- 4 PRZYLGI SKRZYDŁA
- THERMO PRIME – OŚCIEŻNICA ALUTHERM
- THERMO PREMIUM – OŚCIEŻNICA DUOTHERM
- ZAWIASY REGULOWANE 3D Z OSŁONKAMI W KOLORZIE OKUC
- INSERTY QUADRO
- WZÓR JEDNOSTRONNY
- CIEPŁY PRÓG Z PODWALINĄ PODPROGOWĄ KLINARYTOWĄ, h=35 mm
- KOMPLET OKUC
- THERMO PRIME – SZYLDY DŁUGIE PRAGA LUB DZIELONE BERGEN
- THERMO PREMIUM – SZYLDY DŁUGIE PRAGA LUB BERGEN
- THERMO PREMIUM – WKŁADKI W KLASIE 5, SYSTEM JEDNEGO KLUCZA, ZAMEK RYGLOWY
- THERMO PRIME – WKŁADKA W KLASIE 5, ZAMEK LISTWOWY 3-PUNKTOWY AUTOMATYCZNY LUB ZAMEK LISTWOWY 5-PUNKTOWY HAKOWY

DOPLATY

|  |   |  |
|--|---|--|
| <p><b>N</b> DRZWI LAKIEROWANE</p> <p>DRZWI WYŻSZE CO 50 mm, TYLKO Z OŚCIEŻNICĄ ALUTHERM<br/>DOSTĘPNE KOLORY: TERRA (FRP, FDE, FDW, FDT, FKG, FKF, FSB), GALA, GALA OPEN, GALACTICA, INTERGALACTICA</p> | PALETA GALA   | 890 Zł   |
|  | PALETA GALACTICA / GALA OPEN                        | 1 090 Zł   |
|  | PALETA INTERGALACTICA                               | 1 290 Zł   |
|  | DRZWI DWUKOLOROWE, PALETA GALA                      | 650 Zł   |
|  | WYSOKOŚĆ DO 2240 mm                                 | 440 Zł   |
|  | WYSOKOŚĆ DO 2340 mm                                 | 680 Zł   |
|  | WYSOKOŚĆ DO 2400 mm                                 | 1 000 Zł   |
| THERMO PREMIUM – OŚCIEŻNICA ALUTHERM   | 950 Zł  | 1800 mm 860 Zł   |
| <p><b>N</b> THERMO PREMIUM – ZAMEK LISTWOWY 3-PUNKTOWY 2-HAKOWY / AUTOMATYCZNY</p> <p><b>bez dopłaty</b></p>   | POCHWYT AMSTERDAM / MONTREAL ZALECANY ELEKTROZACZEP | 1700 mm 835 Zł   |
|  |   | 1500 mm 800 Zł   |
| THERMO PREMIUM – ZAMEK DODATKOWY DO ZAMKA LISTWOWEGO 2-HAKOWEGO  | 200 Zł  | 1000 mm 745 Zł   |
| DRZWI DWUKOLOROWE, PALETA TERRA  | 500 Zł  | 1800 mm 1 730 Zł   |
| PAKIET RC3   | 370 Zł  | 1700 mm 1 710 Zł   |
| WKŁADKI W KLASIE 6 W SYSTEMIE JEDNEGO KLUCZA   | 180 Zł  | 1500 mm 1 680 Zł   |
| THERMO PREMIUM – OCHRONA GÓRNEGO SZYLDU  | 35 Zł   | 1000 mm 1 630 Zł   |
| GAŁKA-KLAMKA   | 55 Zł   | 1700 mm 1 420 Zł   |
| KONTAKTRON   | 120 Zł  | 1500 mm 1 390 Zł   |
| ROZMIAR 100E   | 350 Zł  | 1500 mm 1 680 Zł   |
| INSERT I APLIKACJA DRUGA STRONA  | 550 Zł  | 2000 mm 1 050 Zł   |
| INSERT DRUGA STRONA  | 300 Zł  | SKRACANIE DRZWI (10, 20, 30, 40 mm)  |
| SAMOZAMYKACZ UKRYTY  | 1 250 Zł  | 230 Zł   |
| ELEKTROZACZEP Z FUNKCJĄ DZIEŃ / NOC  | 280 Zł  | ZESTAW tedee PRO   |
|  |   | 2 030 Zł   |
|  |   | THERMO PREMIUM – SZYLD PIERŚCIENIOWY DLA DRZWI Z POCHWYTEM I ZAMKIEM LISTWOWYM |
|  |   | <b>bez dopłaty</b>   |

DOŚWIETLA ALUMINIOWE STAŁE: STRONY 90-91, PEŁNA LISTA WYPOSAŻENIA: STRONY 94-101

PALETA KOLORÓW TERRA

| ORZECH ALPEJSKI | MAHOŃ | ORZECH BRAZYLIIJSKI | JASNY ORZECH | ZŁOTY DĄB | WINCHESTER | DĄB TURNER |
|-----------------|-------|---------------------|--------------|-----------|------------|------------|
| FRR             | FMA   | FRB                 | FRP          | FDE       | FDW        | FDT        |





KPL REGEN 3



KPS REGEN 4



KPM REGEN 5



KPRB REGEN 6 B

OKUCIA standardowe RC2

KLAMKA-KLAMKA



PRAGA



BERGEN



PRAGA



BERGEN

OKUCIA za dopłatą

KLAMKA-KLAMKA



N

PRAGA

GAŁKA-KLAMKA



N

PRAGA



BERGEN

POCHWYT-KLAMKA



N

1000 mm  
1500 mm  
1700 mm  
1800 mm  
2000 mm



KOLORY INSERTÓW QUADRO

INOX



CZARNY



QUADRO

INSERTY  
NA DRZWIACH  
PEŁNYCH

KOLORY OKUĆ

ANODA PLATYNA



ANODA SREBRNA



ANODA CZARNA



INOX

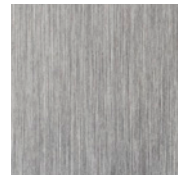

TYLKO DLA POCHWYTÓW

PALETA KOLORÓW TERRA

JASNY WENGE



STALOWO-SZARY



CIEMNY ANTRACYT

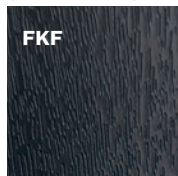

BIAŁY



ANTRACYT



CZARNY

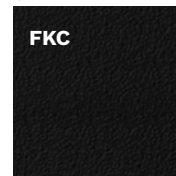

WIĘCEJ KOLORÓW  
NA STRONIE 92



KPE DREZNO 1



KPA ERFURT 1

|                                      |                   |     |     |       |
|--------------------------------------|-------------------|-----|-----|-------|
| SZEROKOŚĆ DRZWI                      | 80                | 90N | 90E | 100E* |
| WYSOKOŚĆ DRZWI (DUOTHERM / ALUTHERM) | 2076 mm / 2087 mm |     |     |       |

| MODEL                          | THERMO PREMIUM 60 | THERMO PREMIUM 75 | THERMO PRIME 75 |
|--------------------------------|-------------------|-------------------|-----------------|
| KPE DREZNO 1 / KPEB DREZNO 1 B | 4 469 Zł          | 4 869 Zł          | -               |
| KPH DREZNO 4 / KPHB DREZNO 4 B | 4 469 Zł          | 4 869 Zł          | 6 469 Zł        |
| KPA ERFURT 1 / KPAB ERFURT 1 B | 4 469 Zł          | 4 869 Zł          | 6 469 Zł        |
| KPB ERFURT 2 / KPBB ERFURT 2 B | 4 469 Zł          | 4 869 Zł          | 6 469 Zł        |

**WYPOSAŻENIE STANDARDOWE RC2**

- SKRZYDŁO PEŁNE SPELNIĄCE WARUNKI PROGRAMU CZYSTE POWIETRZE
- 4 PRZYLGI SKRZYDŁA
- THERMO PRIME – OŚCIEŻNICA ALUTHERM
- THERMO PREMIUM – OŚCIEŻNICA DUOTHERM
- ZAWIASY REGULOWANE 3D Z OSŁONKAMI W KOLORZE OKUĆ
- INSERTY QUADRO
- WZÓR JEDNOSTRONNY
- CIEPŁY PRÓG Z PODWALINĄ PODPROGOWĄ KLINARYTOWĄ, h=35 mm
- KOMPLET OKUĆ
- THERMO PRIME – SZYLDY DŁUGIE PRAGA LUB DZIELONE BERGEN
- THERMO PREMIUM – SZYLDY DŁUGIE PRAGA LUB BERGEN
- THERMO PREMIUM – WKŁADKI W KLASIE 5, SYSTEM JEDNEGO KLUCZA, ZAMEK RYGLOWY
- THERMO PRIME – WKŁADKA W KLASIE 5, ZAMEK LISTWOWY 3-PUNKTOWY AUTOMATYCZNY LUB ZAMEK LISTWOWY 5-PUNKTOWY HAKOWY

**DOPLATY**

|   |                    |   |                    |
|---|--------------------|---|--------------------|
| <b>N</b> DRZWI LAKIEROWANE  |                    | PALETA GALA   | 890 Zł             |
|   |                    | PALETA GALACTICA / GALA OPEN  | 1 090 Zł           |
|   |                    | PALETA INTERGALACTICA   | 1 290 Zł           |
|   |                    | DRZWI DWUKOLOROWE, PALETA GALA  | 650 Zł             |
| DRZWI WYŻSZE CO 50 mm, TYLKO Z OŚCIEŻNICĄ ALUTHERM<br>DOSTĘPNE KOLORY: TERRA (FRP, FDE, FDW, FDT, FKG, FKF, FSB),<br>GALA, GALA OPEN, GALACTICA, INTERGALACTICA |                    | WYSOKOŚĆ DO 2240 mm   | 440 Zł             |
|   |                    | WYSOKOŚĆ DO 2340 mm   | 680 Zł             |
|   |                    | WYSOKOŚĆ DO 2400 mm   | 1 000 Zł           |
| THERMO PREMIUM – OŚCIEŻNICA ALUTHERM  | 950 Zł             | 1800 mm   | 860 Zł             |
| <b>N</b> THERMO PREMIUM – ZAMEK LISTWOWY 3-PUNKTOWY 2-HAKOWY / AUTOMATYCZNY (NIEDOSTĘPNE DLA KPE)   | <b>bez dopłaty</b> | POCHWYT AMSTERDAM / MONTREAL ZALECANY ELEKTROZACZEP                                     | 1700 mm 835 Zł     |
| THERMO PREMIUM – ZAMEK DODATKOWY DO ZAMKA LISTWOWEGO 2-HAKOWEGO   | 200 Zł             | 1500 mm   | 800 Zł             |
| DRZWI DWUKOLOROWE, PALETA TERRA   | 500 Zł             | 1000 mm   | 745 Zł             |
| PAKIET RC3  | 370 Zł             | 1800 mm   | 1 730 Zł           |
| WKŁADKI W KLASIE 6 W SYSTEMIE JEDNEGO KLUCZA  | 180 Zł             | 1700 mm   | 1 710 Zł           |
| THERMO PREMIUM – OCHRONA GÓRNEGO SZYLDU   | 35 Zł              | 1500 mm   | 1 680 Zł           |
| GAŁKA-KLAMKA  | 55 Zł              | 1000 mm   | 1 630 Zł           |
| KONTAKTRON  | 120 Zł             | POCHWYT Z PRZYCISKIEM AMSTERDAM / MONTREAL Z DOSTOSOWANIEM SKRZYDŁA ORAZ ELEKTROZACZPEM | 1700 mm 1 420 Zł   |
| ROZMIAR 100E  | 350 Zł             | 1500 mm   | 1 390 Zł           |
| INSERT DRUGA STRONA   | 300 Zł             | 2000 mm   | 1 050 Zł           |
| SAMOZAMYKACZ UKRYTY   | 1 250 Zł           | POCHWYT Z PRZYCISKIEM BEZPRZEWODOWYM AMSTERDAM NIEZBĘDNY ELEKTROZACZEP                  | 1700 mm 1 420 Zł   |
| ELEKTROZACZEP Z FUNKCJĄ DZIEŃ / NOC   | 280 Zł             | SKRACANIE DRZWI KPH, KPA, KPB (10, 20, 30, 40 mm) KPF (10, 20, 30, 40, 60, 80, 100 mm)  | 230 Zł             |
|   |                    | ZESTAW tedee PRO  | 2 030 Zł           |
|   |                    | THERMO PREMIUM – SZYLD PIERŚCIENIOWY DLA DRZWI Z POCHWYTEM I ZAMKIEM LISTWOWYM          | <b>bez dopłaty</b> |

DOŚWIETLA ALUMINIOWE STAŁE: STRONY 90-91, PEŁNA LISTA WYPOSAŻENIA: STRONY 94-101

**PALETA KOLORÓW TERRA**

| ORZECH ALPEJSKI | MAHOŃ | ORZECH BRAZYLIIJSKI | JASNY ORZECH | ZŁOTY DĄB | WINCHESTER | DĄB TURNER |
|-----------------|-------|---------------------|--------------|-----------|------------|------------|
| FRR             | FMA   | FRB                 | FRP          | FDE       | FDW        | FDT        |



KPH DREZNO 4



STRONA WEWNĘTRZNA



KPAB ERFURT 1 B



KPB ERFURT 2

**OKUCIA standardowe RC2**

**THERMO PRIME**

KLAMKA-KLAMKA PRAGA

BERGEN

**THERMO PREMIUM**

PRAGA

BERGEN

**OKUCIA za dopłatą**

KLAMKA-KLAMKA PRAGA

GAŁKA-KLAMKA PRAGA

BERGEN

POCHWYT-KLAMKA PRAGA

1000 mm  
1500 mm  
1700 mm  
1800 mm  
2000 mm

MONTREAL  
AMSTERDAM  
ROSTOCK

KOLORY INSERTÓW QUADRO

INOX



CZARNY

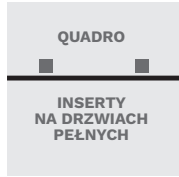

KOLORY OKUĆ

ANODA PLATYNA



ANODA SREBRNA



ANODA CZARNA



INOX



TYLKO DLA POCHWYTÓW

PALETA KOLORÓW TERRA

JASNY WENGE



STALOWO-SZARY



CIEMNY ANTRACYT



BIAŁY



ANTRACYT



CZARNY



WIĘCEJ KOLORÓW NA STRONIE 92

\* DOPLATA





ELF DAVOS



ELA BRIG

|                                      |                   |     |     |       |
|--------------------------------------|-------------------|-----|-----|-------|
| SZEROKOŚĆ DRZWI                      | 80                | 90N | 90E | 100E* |
| WYSOKOŚĆ DRZWI (DUOTHERM / ALUTHERM) | 2076 mm / 2087 mm |     |     |       |

| MODEL     | THERMO PREMIUM 60 | THERMO PREMIUM 75 | THERMO PRIME 75 |
|-----------|-------------------|-------------------|-----------------|
| ELF DAVOS | 4 869 zł          | 5 269 zł          | 6 869 zł        |
| ELA BRIG  | 5 069 zł          | 5 469 zł          | 7 069 zł        |
| ELB OLTEN | 5 069 zł          | 5 469 zł          | 7 069 zł        |
| ELC VISP  | 4 569 zł          | 4 969 zł          | 6 569 zł        |
| ELD TRIN  | 5 069 zł          | 5 469 zł          | 7 069 zł        |
| ELE BERNO | 4 569 zł          | 4 969 zł          | 6 569 zł        |

**WYPOSAŻENIE STANDARDOWE RC2**

- SKRZYDŁO PEŁNE SPEŁNIAJĄCE WARUNKI PROGRAMU CZYSTE POWIETRZE
- 4 PRZYLGI SKRZYDŁA
- THERMO PRIME – OŚCIEŻNICA ALUTHERM
- THERMO PREMIUM – OŚCIEŻNICA DUOTHERM
- ZAWIASY REGULOWANE 3D Z OSŁONKAMI W KOLORZE OKUĆ
- RAMKI ELITE CLASSIC LUB MODERN
- WZÓR JEDNOSTRONNY
- CIEPŁY PRÓG Z PODWALINĄ PODPROGOWĄ KLINARYTOWĄ, h=35 mm
- KOMPLET OKUĆ
- THERMO PRIME – SZYLDY DŁUGIE PRAGA LUB DZIELONE BERGEN
- THERMO PREMIUM – SZYLDY DŁUGIE PRAGA LUB BERGEN
- THERMO PREMIUM – WKŁADKI W KLASIE 5, SYSTEM JEDNEGO KLUCZA, ZAMEK RYGLOWY
- THERMO PRIME – WKŁADKA W KLASIE 5, ZAMEK LISTWOWY 3-PUNKTOWY AUTOMATYCZNY LUB ZAMEK LISTWOWY 5-PUNKTOWY HAKOWY

**DOPLĄTY**

|  |                                     |          |
|--|-------------------------------------|----------|
| <b>N</b> DRZWI LAKIEROWANE   | PALETA GALA                         | 890 zł   |
|  | PALETA GALACTICA / GALA OPEN        | 1 090 zł |
|  | PALETA INTERGALACTICA               | 1 290 zł |
| DRZWI WYŻSZE CO 50 mm, TYLKO Z OŚCIEŻNICĄ ALUTHERM<br>DOSTĘPNE KOLORY: TERRA (FRP, FDE, FDW, FDT, FKG, FKF, FSB), GALA, GALA OPEN, GALACTICA, INTERGALACTICA | DRZWI DWUKOLOROWE, PALETA GALA      | 650 zł   |
|  | WYSOKOŚĆ DO 2240 mm                 | 440 zł   |
|  | WYSOKOŚĆ DO 2340 mm                 | 680 zł   |
|  | WYSOKOŚĆ DO 2400 mm                 | 1 000 zł |
| THERMO PREMIUM – OŚCIEŻNICA ALUTHERM   | 950 zł                              |          |
| <b>N</b> THERMO PREMIUM – ZAMEK LISTWOWY 3-PUNKTOWY 2-HAKOWY / AUTOMATYCZNY (NIEDOSTĘPNE DLA ELF)  | KONTAKTRON                          | 120 zł   |
|  | ROZMIAR 100E                        | 350 zł   |
| THERMO PREMIUM – ZAMEK DODATKOWY DO ZAMKA LISTWOWEGO 2-HAKOWEGO  | 200 zł                              |          |
| DRZWI DWUKOLOROWE, PALETA TERRA  | 500 zł                              |          |
| PAKIET RC3   | 370 zł                              |          |
| WKŁADKI W KLASIE 6 W SYSTEMIE JEDNEGO KLUCZA   | 180 zł                              |          |
| THERMO PREMIUM – OCHRONA GÓRNEGO SZYLDU  | 35 zł                               |          |
| GAŁKA-KLAMKA   | 55 zł                               |          |
|  | PALETA GALACTICA / GALA OPEN        | 1 090 zł |
|  | PALETA INTERGALACTICA               | 1 290 zł |
|  | WYSOKOŚĆ DO 2400 mm                 | 1 000 zł |
|  | ROZMIAR 100E                        | 350 zł   |
|  | RAMKI DRUGA STRONA                  | 1 000 zł |
|  | SAMOZAMYKACZ UKRYTY                 | 1 250 zł |
|  | ELEKTROZACZEP Z FUNKCJĄ DZIEŃ / NOC | 280 zł   |
|  | SKRACANIE DRZWI (10, 20, 30, 40 mm) | 230 zł   |
|  | ZESTAW tedee PRO                    | 2 030 zł |

DOŚWIETLA ALUMINIOWE STAŁE: STRONY 90-91, PEŁNA LISTA WYPOSAŻENIA: STRONY 94-101

**PALETA KOLORÓW TERRA**

| ORZECH ALPEJSKI | MAHOŃ | ORZECH BRAZYLIIJSKI | JASNY ORZECH | ZŁOTY DĄB | WINCHESTER | DĄB TURNER |
|-----------------|-------|---------------------|--------------|-----------|------------|------------|
| FRR             | FMA   | FRB                 | FRP          | FDE       | FDW        | FDT        |



**ELB OLTEN**



**ELC VISP**



**ELE BERNO**



**ELD TRIN**

**RAMKI ELITE**

**CLASSIC**



**MODERN**



**PALETA KOLORÓW TERRA**

**JASNY WENGE**



**STALOWO-SZARY**



**CIEMNY ANTRACYT**



**BIAŁY**



**ANTRACYT**



**CZARNY**

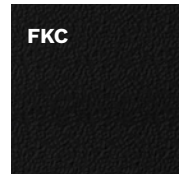

WIĘCEJ KOLORÓW  
NA STRONIE 92

\* DOPLATA

**OKUCIA standardowe RC2**

**KLAMKA-KLAMKA**

**THERMO PRIME**

PRAGA

**OKUCIA za dopłatą**

**KLAMKA-KLAMKA**

PRAGA

**GAŁKA-KLAMKA**

PRAGA

**THERMO PREMIUM**

PRAGA

BERGEN

BERGEN

**KOLORY OKUC**

**ANODA PŁATYNA**



**ANODA SREBRNA**



**ANODA CZARNA**





NS1B MILANO 8 B



NS2 MILANO 9

|  |                        |    |     |     |       |
|--|------------------------|----|-----|-----|-------|
| SZEROKOŚĆ DRZWI (THERMO PRIME, THERMO PREMIUM)   | -                      | 80 | 90N | 90E | 100E* |
| WYSOKOŚĆ DRZWI (DUOTHERM, PERFOTHERM / ALUTHERM) | 2076 mm / 2087-2400 mm |    |     |     |       |
| SZEROKOŚĆ DRZWI (OPTIMA)                         | 80N                    | 80 | 90N | 90E | 100E* |

| MODEL                            | OPTIMA 60 | THERMO PREMIUM 60 | THERMO PREMIUM 75 | THERMO PRIME 75 |
|----------------------------------|-----------|-------------------|-------------------|-----------------|
| NS1 MILANO 8 / NS1B MILANO 8 B   | 3 969 Zł  | 4 669 Zł          | 5 069 Zł          | 6 669 Zł        |
| NS2 MILANO 9 / NS2B MILANO 9 B   | 3 969 Zł  | 4 669 Zł          | 5 069 Zł          | 6 669 Zł        |
| NS3 MILANO 10 / NS3B MILANO 10 B | 4 269 Zł  | 4 869 Zł          | 5 269 Zł          | 6 869 Zł        |
| NS4 MILANO 11 / NS4B MILANO 11 B | 3 969 Zł  | 4 669 Zł          | 5 069 Zł          | 6 669 Zł        |
| NS9 MILANO 12 / NS9B MILANO 12 B | 3 969 Zł  | 4 669 Zł          | 5 069 Zł          | 6 669 Zł        |

**WYPOSAŻENIE STANDARDOWE RC2\*\***

- SKRZYDŁO PRZESZKLONE SPEŁNIAJĄCE WARUNKI PROGRAMU CZYSTE POWIETRZE
- THERMO PRIME, THERMO PREMIUM – CIEPŁY PRÓG Z PODWALINĄ PODPROGOWĄ KLINARYTOWĄ, h=35 mm
- OPTIMA – PRÓG ALUMINIOWY
- THERMO PRIME, THERMO PREMIUM – 4 PRZYLGI SKRZYDŁA
- OPTIMA – 3 PRZYLGI SZKRYDŁA
- KOMPLET OKUC
- THERMO PRIME – OŚCIEŻNICA ALUTHERM
- THERMO PREMIUM – OŚCIEŻNICA DUOTHERM
- OPTIMA – OŚCIEŻNICA PERFOTHERM
- THERMO PRIME – SZYLDY DŁUGIE PRAGA LUB DZIELONE BERGEN
- THERMO PREMIUM – SZYLDY DŁUGIE PRAGA LUB BERGEN
- OPTIMA – SZYLDY DŁUGIE PRAGA LUB BERGEN
- THERMO PRIME, THERMO PREMIUM – ZAWIASY REGULOWANE 3D Z OSŁONKAMI W KOLORZE OKUC
- OPTIMA – ZAWIASY 2D Z OSŁONKAMI W KOLORZE OKUC
- THERMO PRIME – WKŁADKA W KLASIE 5, ZAMEK LISTWOWY 3-PUNKTOWY AUTOMATYCZNY LUB ZAMEK LISTWOWY 5-PUNKTOWY HAKOWY
- APLIKACJA NA PŁASZCZYŹNIE DRZWI
- WZÓR DWUSTRONNY
- THERMO PREMIUM, OPTIMA – WKŁADKI W KLASIE 5, SYSTEM JEDNEGO KLUCZA, ZAMEK RYGLOWY

**DOPLĄTY**

|  |  |                    |
|--|--|--------------------|
| <b>N</b> DRZWI LAKIEROWANE   | PALETA GALA  | 890 Zł             |
|  | PALETA GALACTICA / GALA OPEN                                       | 1 090 Zł           |
| DRZWI NA WYMIAR CO 10 mm TYLKO Z OŚCIEŻNICĄ ALUTHERM<br>DOSTĘPNE KOLORY: TERRA (FRP, FDE, FDW, FDT, FKG, KFK, FSB), GALA, GALA OPEN, GALACTICA, INTERGALACTICA | PALETA INTERGALACTICA  | 1 290 Zł           |
|  | DRZWI DWUKOLOROWE, PALETA GALA                                     | 650 Zł             |
|  | SZEROKOŚĆ DO 1130 mm   | 350 Zł             |
|  | WYSOKOŚĆ DO 2240 mm  | 440 Zł             |
| OŚCIEŻNICA ALUTHERM 75   | WYSOKOŚĆ DO 2340 mm  | 680 Zł             |
|  | WYSOKOŚĆ DO 2400 mm  | 1 000 Zł           |
| OŚCIEŻNICA ALUTHERM 60   | 950 Zł   |                    |
| <b>N</b> THERMO PREMIUM – ZAMEK LISTWOWY 3-PUNKTOWY 2-HAKOWY / AUTOMATYCZNY  | THERMO PREMIUM – ZAMEK LISTWOWY 3-PUNKTOWY 2-HAKOWY / AUTOMATYCZNY | <b>bez dopłaty</b> |
|  | THERMO PREMIUM – ZAMEK DODATKOWY DO ZAMKA LISTWOWEGO 2-HAKOWEGO    | 200 Zł             |
| DRZWI DWUKOLOROWE, PALETA TERRA  | 500 Zł   |                    |
| WKŁADKI W KLASIE 6 W SYSTEMIE JEDNEGO KLUCZA   | 180 Zł   |                    |
| THERMO PREMIUM, OPTIMA – OCHRONA GÓRNEGO SZYLDU  | 35 Zł  |                    |
| GAŁKA-KLAMKA   | 55 Zł  |                    |
| KONTAKTRON   | 120 Zł   |                    |
| ROZMIAR 100E   | 350 Zł   |                    |
| ELEKTROZACZEP Z FUNKCJĄ DZIEŃ / NOC  | 280 Zł   |                    |
|  | PALETA GALA  | 890 Zł             |
|  | PALETA GALACTICA / GALA OPEN                                       | 1 090 Zł           |
|  | PALETA INTERGALACTICA  | 1 290 Zł           |
|  | DRZWI DWUKOLOROWE, PALETA GALA                                     | 650 Zł             |
|  | SZEROKOŚĆ DO 1130 mm   | 350 Zł             |
|  | WYSOKOŚĆ DO 2240 mm  | 440 Zł             |
|  | WYSOKOŚĆ DO 2340 mm  | 680 Zł             |
|  | WYSOKOŚĆ DO 2400 mm  | 1 000 Zł           |
|  | THERMO PREMIUM, THERMO PRIME – SAMOZAMYKACZ UKRYTY                 | 1 250 Zł           |
|  | POCHWYT 1800 mm  | 860 Zł             |
|  | AMSTERDAM / MONTREAL 1700 mm                                       | 835 Zł             |
|  | ZALECANY ELEKTROZACZEP 1500 mm                                     | 800 Zł             |
|  | 1000 mm  | 745 Zł             |
|  | POCHWYT Z PRZYCISKIEM 1800 mm                                      | 1 730 Zł           |
|  | AMSTERDAM / MONTREAL 1700 mm                                       | 1 710 Zł           |
|  | Z DOSTOSOWANIEM SKRZYDŁA 1500 mm                                   | 1 680 Zł           |
|  | ORAZ ELEKTROZACZEPEM 1000 mm                                       | 1 630 Zł           |
|  | POCHWYT Z PRZYCISKIEM 1700 mm                                      | 1 420 Zł           |
|  | BEZPRZEWODOWYM AMSTERDAM 1500 mm                                   | 1 390 Zł           |
|  | NIEZBĘDNY ELEKTROZACZEP  |                    |
|  | SKRACANIE DRZWI  |                    |
|  | NS1, NS2, NS3, NS9 (10, 20, 30, 40 mm)                             | 230 Zł             |
|  | NS4 (10, 20, 30, 40, 60, 80, 100 mm)                               |                    |
|  | ZESTAW tedee PRO   | 2 030 Zł           |

DOŚWIETLA ALUMINIOWE STAŁE: STRONY 90-91, PEŁNA LISTA WYPOSAŻENIA: STRONY 94-101

**SZYBY**

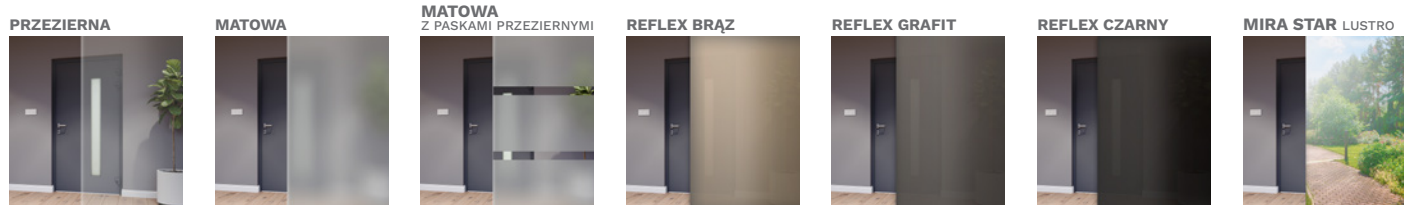

**PALETA KOLORÓW TERRA**







NS3 MILANO 10



NS4 MILANO 11



NS9 MILANO 12



NS1B MILANO 8 B  
STRONA WEWNĘTRZNA

OKUCIA standardowe RC2

KLAMKA-KLAMKA



PRAGA



BERGEN



PRAGA



BERGEN

OKUCIA za dopłatą

KLAMKA-KLAMKA



N

PRAGA

GAŁKA-KLAMKA



N

PRAGA



BERGEN

POCHWYT-KLAMKA



N

1000 mm  
1500 mm  
1700 mm  
1800 mm  
2000 mm

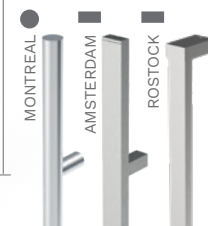

KOLORY INSERTÓW I APLIKACJI

INOX

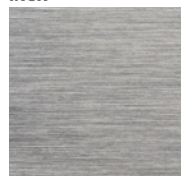

CZARNY

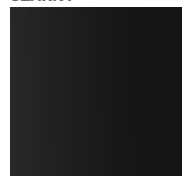

TEMPO

APLIKACJĄ NA  
PŁASZCZYŹNIE  
DRZWI



KOLORY OKUĆ

ANODA PLATYNA

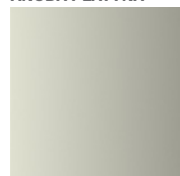

ANODA SREBRNA



ANODA CZARNA



INOX

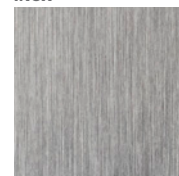

TYLKO DLA POCHWYTÓW

PALETA KOLORÓW TERRA

JASNY WENGE



STALOWO-SZARY



CIEMNY ANTRACYT

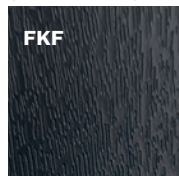

BIAŁY



ANTRACYT



CZARNY



WIĘCEJ KOLORÓW  
NA STRONIE 92

\* DOPLATA

\*\* DLA DRZWI PRZESZKLONYCH RC2N



NS5B HANOVER 5 B



NS6 HANOVER 6

|  |                        |    |     |     |       |
|--|------------------------|----|-----|-----|-------|
| SZEROKOŚĆ DRZWI (THERMO PRIME, THERMO PREMIUM)   | -                      | 80 | 90N | 90E | 100E* |
| WYSOKOŚĆ DRZWI (DUOTHERM, PERFOTHERM / ALUTHERM) | 2076 mm / 2087-2400 mm |    |     |     |       |
| SZEROKOŚĆ DRZWI (OPTIMA)                         | 80N                    | 80 | 90N | 90E | 100E* |

| MODEL                            | OPTIMA 60 | THERMO PREMIUM 60 | THERMO PREMIUM 75 | THERMO PRIME 75 |
|----------------------------------|-----------|-------------------|-------------------|-----------------|
| NS5 HANOVER 5 / NS5B HANOVER 5 B | 3 969 Zł  | 4 669 Zł          | 5 069 Zł          | 6 669 Zł        |
| NS6 HANOVER 6 / NS6B HANOVER 6 B | 3 969 Zł  | 4 669 Zł          | 5 069 Zł          | 6 669 Zł        |
| NS7 INNSBRUCK / NS7B INNSBRUCK B | 4 269 Zł  | 4 869 Zł          | 5 269 Zł          | 6 869 Zł        |

WYPOSAŻENIE STANDARDOWE RC2\*\*

- SKRZYDŁO PRZESZKLONE SPELNIAJĄCE WARUNKI PROGRAMU CZYSTE POWIETRZE
- THERMO PRIME, THERMO PREMIUM – CIEPŁY PRÓG Z PODWALINĄ PODPROGOWĄ KLINARYTOWĄ, h=35 mm
- OPTIMA – PRÓG ALUMINIOWY
- THERMO PRIME, THERMO PREMIUM – 4 PRZYLGI SKRZYDŁA
- OPTIMA – 3 PRZYLGI SZKRZYDŁA
- KOMPLET OKUĆ
- THERMO PRIME – OŚCIEŻNICA ALUTHERM
- THERMO PREMIUM – OŚCIEŻNICA DUOTHERM
- OPTIMA – OŚCIEŻNICA PERFOTHERM
- THERMO PRIME – SZYLDY DŁUGIE PRAGA LUB DZIELONE BERGEN
- THERMO PREMIUM – SZYLDY DŁUGIE PRAGA LUB BERGEN
- OPTIMA – SZYLDY DŁUGIE PRAGA LUB BERGEN
- THERMO PRIME, THERMO PREMIUM – ZAWIASY REGULOWANE 3D Z OSŁONKAMI W KOLORZE OKUĆ
- OPTIMA – ZAWIASY 2D Z OSŁONKAMI W KOLORZE OKUĆ
- THERMO PRIME – WKŁADKA W KLASIE 5, ZAMEK LISTWOWY 3-PUNKTOWY AUTOMATYCZNY LUB ZAMEK LISTWOWY 5-PUNKTOWY HAKOWY
- APLIKACJA NA PŁASZCZYŹNIE DRZWI
- WZÓR DWUSTRONNY
- THERMO PREMIUM, OPTIMA – WKŁADKI W KLASIE 5, SYSTEM JEDNEGO KLUCZA, ZAMEK RYGLOWY

DOPLATY

|  |  |                  |
|--|--|------------------|
| <b>N</b> DRZWI LAKIEROWANE   | PALETA GALA  | 890 Zł           |
|  | PALETA GALACTICA / GALA OPEN                       | 1 090 Zł         |
|  | PALETA INTERGALACTICA                              | 1 290 Zł         |
|  | DRZWI DWUKOLOROWE, PALETA GALA                     | 650 Zł           |
|  | SZEROKOŚĆ DO 1130 mm                               | 350 Zł           |
|  | WYSOKOŚĆ DO 2240 mm                                | 440 Zł           |
|  | WYSOKOŚĆ DO 2340 mm                                | 680 Zł           |
|  | WYSOKOŚĆ DO 2400 mm                                | 1 000 Zł         |
| DRZWI NA WYMIAR CO 10 mm TYLKO Z OŚCIEŻNICĄ ALUTHERM<br>DOSTĘPNE KOLORY: TERRA (FRP, FDE, FDW, FDT, FKG, FKF, FSB), GALA, GALA OPEN, GALACTICA, INTERGALACTICA | THERMO PREMIUM, THERMO PRIME – SAMOZAMYKACZ UKRYTY | 1 250 Zł         |
| OŚCIEŻNICA ALUTHERM 75   |  | 950 Zł           |
| OŚCIEŻNICA ALUTHERM 60   |  | 950 Zł           |
| <b>N</b> THERMO PREMIUM – ZAMEK LISTWOWY 3-PUNKTOWY 2-HAKOWY / AUTOMATYCZNY  | <b>bez dopłaty</b>                                 |                  |
| THERMO PREMIUM – ZAMEK DODATKOWY DO ZAMKA LISTWOWEGO 2-HAKOWEGO  |  | 200 Zł           |
| DRZWI DWUKOLOROWE, PALETA TERRA  |  | 500 Zł           |
| WKŁADKI W KLASIE 6 W SYSTEMIE JEDNEGO KLUCZA   |  | 180 Zł           |
| THERMO PREMIUM, OPTIMA – OCHRONA GÓRNEGO SZYLDU  |  | 35 Zł            |
| GAŁKA-KLAMKA   |  | 55 Zł            |
| KONTAKTRON   |  | 120 Zł           |
| ROZMIAR 100E   |  | 350 Zł           |
| ELEKTROZACZEP Z FUNKCJĄ DZIEŃ / NOC  |  | 280 Zł           |
|  | POCHWYT  |                  |
|  | AMSTERDAM / MONTREAL                               | 1800 mm 860 Zł   |
|  | ZALECANY ELEKTROZACZEP                             | 1700 mm 835 Zł   |
|  |  | 1500 mm 800 Zł   |
|  |  | 1000 mm 745 Zł   |
|  | POCHWYT Z PRZYCISKIEM                              | 1800 mm 1 730 Zł |
|  | AMSTERDAM / MONTREAL                               | 1700 mm 1 710 Zł |
|  | Z DOSTOSOWANIEM SKRZYDŁA                           | 1500 mm 1 680 Zł |
|  | ORAZ ELEKTROZACZEP                                 | 1000 mm 1 630 Zł |
|  | POCHWYT Z PRZYCISKIEM BEZPRZEWODOWYM AMSTERDAM     | 1700 mm 1 420 Zł |
|  | NIEZBĘDNY ELEKTROZACZEP                            | 1500 mm 1 390 Zł |
|  | SKRACANIE DRZWI                                    |                  |
|  | NS6 (10, 20, 30, 40 mm)                            | 230 Zł           |
|  | NS5 (10, 20, 30, 40, 60, 80, 100 mm)               |                  |
|  | ZESTAW tedee PRO                                   | 2 030 Zł         |

DOŚWIETLA ALUMINIOWE STAŁE: STRONY 90-91, PEŁNA LISTA WYPOSAŻENIA: STRONY 94-101

SZYBY

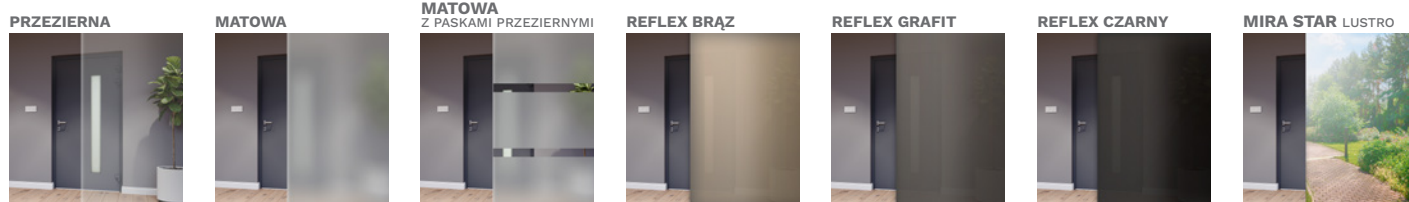

PALETA KOLORÓW TERRA



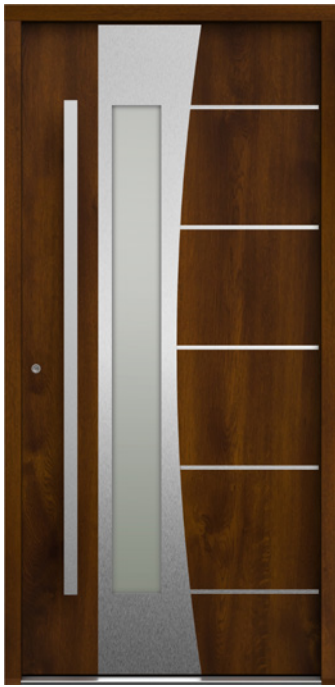

NS7 INNSBRUCK



NS7 INNSBRUCK STRONA WEWNĘTRZNA



NS5B HANOVER 5 B



NS5B HANOVER 5 B STRONA WEWNĘTRZNA

**OKUCIA standardowe RC2**

**KLAMKA-KLAMKA**

THERMO PRIME PRAGA

**BERGEN**

**OKUCIA za dopłatą**

**KLAMKA-KLAMKA** Z PRAGA

**GAŁKA-KLAMKA** Z PRAGA

**BERGEN**

**THERMO PREMIUM · OPTIMA**

**PRAGA**

**BERGEN**

**POCHWYT-KLAMKA** Z

1000 mm  
1500 mm  
1700 mm  
1800 mm  
2000 mm

MONTREAL  
AMSTERDAM  
ROSTOCK

TYLKO DLA POCHWYTÓW

**KOLORY INSERTÓW I APLIKACJI**

INOX



CZARNY



**KOLORY OKUĆ**

ANODA PLATYNA



ANODA SREBRNA



ANODA CZARNA



INOX



TYLKO DLA POCHWYTÓW

**PALETA KOLORÓW TERRA**

JASNY WENGE



STALOWO-SZARY



CIEMNY ANTRACYT

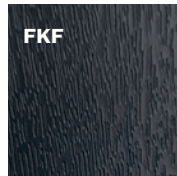

BIAŁY



ANTRACYT



CZARNY

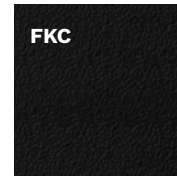

WIĘCEJ KOLORÓW  
NA STRONIE 92

\* DOPLATA

\*\* DLA DRZWI PRZESZKLONYCH RC2N





WOO PŁASKIE



WOO PŁASKIE

|  |                        |    |     |     |       |
|--|------------------------|----|-----|-----|-------|
| SZEROKOŚĆ DRZWI (THERMO PRIME, THERMO PREMIUM)   | -                      | 80 | 90N | 90E | 100E* |
| WYSOKOŚĆ DRZWI (DUOTHERM, PERFOTHERM / ALUTHERM) | 2076 mm / 2087-2400 mm |    |     |     |       |
| SZEROKOŚĆ DRZWI (OPTIMA)                         | 80N                    | 80 | 90N | 90E | 100E* |

| MODEL       | OPTIMA 50 | OPTIMA 60 | THERMO PREMIUM 60 | THERMO PREMIUM 75 | THERMO PRIME 75 |
|-------------|-----------|-----------|-------------------|-------------------|-----------------|
| WOO PŁASKIE | 2 069 Zł  | 2 469 Zł  | 2 969 Zł          | 3 369 Zł          | 4 969 Zł        |

**WYPOSAŻENIE STANDARDOWE RC2**

- SKRZYDŁO PEŁNE SPELNIĄCE WARUNKI PROGRAMU CZYSTE POWIETRZE
- THERMO PRIME, THERMO PREMIUM – CIEPŁY PRÓG Z PODWALINĄ PODPROGOWĄ KLINARYTOWĄ, h=35 mm
- OPTIMA – PRÓG ALUMINIOWY
- THERMO PRIME, THERMO PREMIUM – 4 PRZYLGI SKRZYDŁA
- OPTIMA – 3 PRZYLGI SZKRYDŁA
- KOMPLET OKUĆ
- THERMO PRIME – OŚCIEŻNICA ALUTHERM
- THERMO PREMIUM – OŚCIEŻNICA DUOTHERM
- OPTIMA 60 – OŚCIEŻNICA PERFOTHERM
- OPTIMA 50 – OŚCIEŻNICA STALOWA FB LUB FN
- THERMO PRIME – SZYLDY DŁUGIE PRAGA LUB DZIELONE BERGEN
- THERMO PREMIUM – SZYLDY DŁUGIE PRAGA LUB BERGEN
- OPTIMA – SZYLDY DŁUGIE PRAGA LUB BERGEN
- THERMO PRIME, THERMO PREMIUM – ZAWIASY REGULOWANE 3D Z OSŁONKAMI W KOLORZE OKUĆ
- THERMO PRIME – WKŁADKA W KLASIE 5, ZAMEK LISTWOWY 3-PUNKTOWY AUTOMATYCZNY LUB ZAMEK LISTWOWY 5-PUNKTOWY HAKOWY
- OPTIMA – ZAWIASY 2D Z OSŁONKAMI W KOLORZE OKUĆ
- THERMO PRIME – WKŁADKA W KLASIE 5, ZAMEK LISTWOWY 5-PUNKTOWY HAKOWY
- THERMO PREMIUM, OPTIMA – WKŁADKI W KLASIE 5, SYSTEM JEDNEGO KLUCZA, ZAMEK RYGLOWY

**DOPLATY**

|  |                                |  |
|--|--------------------------------|--|
| <p><b>N</b> DRZWI LAKIEROWANE</p> <p>DRZWI NA WYMIAR CO 10 mm<br/>TYLKO Z OŚCIEŻNICĄ ALUTHERM<br/>DOSTĘPNE KOLORY: TERRA (FRP, FDE, FDW, FDT, FKG, FKF, FSB), GALA, GALA OPEN, GALACTICA, INTERGALACTICA</p> | PALETA GALA                    | 890 Zł   |
|  | PALETA GALACTICA / GALA OPEN   | 1 090 Zł   |
|  | PALETA INTERGALACTICA          | 1 290 Zł   |
|  | DRZWI DWUKOLOROWE, PALETA GALA | 650 Zł   |
|  | SZEROKOŚĆ DO 1130 mm           | 350 Zł   |
|  | WYSOKOŚĆ DO 2240 mm            | 440 Zł   |
|  | WYSOKOŚĆ DO 2340 mm            | 680 Zł   |
|  | WYSOKOŚĆ DO 2400 mm            | 1 000 Zł   |
| OŚCIEŻNICA ALUTHERM 75   | 950 Zł                         | 1800 mm 860 Zł   |
| OŚCIEŻNICA ALUTHERM 60   |                                | 1700 mm 835 Zł   |
| OŚCIEŻNICA PERFOTHERM 50   | 120 Zł                         | 1500 mm 800 Zł   |
| <p><b>N</b> THERMO PREMIUM – ZAMEK LISTWOWY 3-PUNKTOWY 2-HAKOWY / AUTOMATYCZNY</p>   | <b>bez dopłaty</b>             | 1000 mm 745 Zł   |
| THERMO PREMIUM – ZAMEK DODATKOWY DO ZAMKA LISTWOWEGO 2-HAKOWEGO  | 200 Zł                         | 1800 mm 1 730 Zł   |
| DRZWI DWUKOLOROWE, PALETA TERRA  | 500 Zł                         | 1700 mm 1 710 Zł   |
| PAKIET RC3   | 370 Zł                         | 1500 mm 1 680 Zł   |
| WKŁADKI W KLASIE 6 W SYSTEMIE JEDNEGO KLUCZA   | 180 Zł                         | 1000 mm 1 630 Zł   |
| THERMO PREMIUM, OPTIMA – OCHRONA GÓRNEGO SZYLDU  | 35 Zł                          | 1700 mm 1 420 Zł   |
| GAŁKA-KLAMKA   | 55 Zł                          | 1500 mm 1 390 Zł   |
| KONTAKTRON   | 120 Zł                         | 2000 mm 1 050 Zł   |
| ROZMIAR 100E   | 350 Zł                         | SKRACANIE DRZWI (10, 20, 30, 40, 60, 80, 100 mm)                               |
| THERMO PREMIUM, THERMO PRIME – SAMOZAMYKACZ UKRYTY   | 1 250 Zł                       | 230 Zł   |
| ELEKTROZACZEP Z FUNKCJĄ DZIEŃ / NOC  | 280 Zł                         | ZESTAW tedee PRO   |
|  |                                | 2 030 Zł   |
|  |                                | THERMO PREMIUM – SZYLD PIERŚCIENIOWY DLA DRZWI Z POCHWYTEM I ZAMKIEM LISTWOWYM |
|  |                                | <b>bez dopłaty</b>   |

DOŚWIETLA ALUMINIOWE STAŁE: STRONY 90-91, PEŁNA LISTA WYPOSAŻENIA: STRONY 94-101

**PALETA KOLORÓW TERRA**





WOO PŁASKIE



WOO PŁASKIE



WOO PŁASKIE



WOO PŁASKIE STRONA WEWNĘTRZNA

**OKUCIA standardowe RC2**

**THERMO PRIME**

KLAMKA-KLAMKA PRAGA

BERGEN

**THERMO PREMIUM • OPTIMA**

PRAGA

BERGEN

**OKUCIA za dopłatą**

KLAMKA-KLAMKA PRAGA

GAŁKA-KLAMKA PRAGA

BERGEN

POCHWYT-KLAMKA PRAGA

1000 mm  
1500 mm  
1700 mm  
1800 mm  
2000 mm

MONTREAL  
AMSTERDAM  
ROSTOCK

KOLORY OKUC

ANODA PŁATYNA



ANODA SREBRNA



ANODA CZARNA



INOX



TYLKO DLA POCHWYTÓW

PALETA KOLORÓW TERRA

JASNY WENGE



STALOWO-SZARY



CIEMNY ANTRACYT



BIAŁY



ANTRACYT



CZARNY

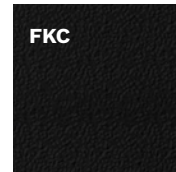

WIĘCEJ KOLORÓW  
NA STRONIE 92

\* DOPŁATA

\*\* DLA DRZWI PRZESZKLONYCH RC2N



SNU MILANO 4



SNU MILANO 4 STRONA WEWNĘTRZNA

|  |                   |    |     |     |       |
|--|-------------------|----|-----|-----|-------|
| SZEROKOŚĆ DRZWI                        | 80N               | 80 | 90N | 90E | 100E* |
| WYSOKOŚĆ DRZWI (PERFOTHERM / ALUTHERM) | 2076 mm / 2087 mm |    |     |     |       |

| MODEL           | OPTIMA 50 | OPTIMA 60 |
|-----------------|-----------|-----------|
| SNU MILANO 4    | -         | 3 969 Zł  |
| SNUA MILANO 4 A | -         | 4 269 Zł  |
| SNUB MILANO 4 B | -         | 4 269 Zł  |

**WYPOSAŻENIE STANDARDOWE RC2\*\***

- SKRZYDŁO PRZESZKLONE SPEŁNIAJĄCE WARUNKI PROGRAMU CZYSTE POWIETRZE
- 3 PRZYLGI SKRZYDŁA
- OŚCIEŻNICA PERFOTHERM 60
- ZAWIASY 2D Z OSŁONKAMI W KOLORZE OKUC
- WZÓR TŁOCZONY LUB TŁOCZONY Z INSERTEM
- WZÓR DWUSTRONNY
- PRÓG ALUMINIOWY
- KOMPLET OKUC
- SZYLDY DŁUGIE PRAGA LUB BERGEN
- WKŁADKI W KLASIE 5, SYSTEM JEDNEGO KLUCZA, ZAMEK RYGLOWY

**DOPLĄTY**

|  |                                |   |
|--|--------------------------------|---|
| <b>N</b> DRZWI LAKIEROWANE                   | PALETA GALA                    | 890 Zł  |
|  | PALETA GALACTICA / GALA OPEN   | 1 090 Zł  |
|  | PALETA INTERGALACTICA          | 1 290 Zł  |
|  | DRZWI DWUKOLOROWE, PALETA GALA | 650 Zł  |
| OŚCIEŻNICA ALUTHERM 60                       | 950 Zł                         | 1800 mm 860 Zł  |
| DRZWI W KONSTRUKCJI THERMO PRIME***          | 2 800 Zł                       | POCHWYT AMSTERDAM / MONTREAL 1700 mm 835 Zł                     |
| DRZWI W KONSTRUKCJI THERMO PREMIUM 75***     | 1 050 Zł                       | ZALECANY ELEKTROZACZEP 1500 mm 800 Zł                           |
| DRZWI W KONSTRUKCJI THERMO PREMIUM 60***     | 550 Zł                         | 1000 mm 745 Zł  |
| DRZWI DWUKOLOROWE, PALETA TERRA              | 500 Zł                         | POCHWYT Z PRZYCISKIEM AMSTERDAM / MONTREAL 1800 mm 1 730 Zł     |
| WKŁADKI W KLASIE 6 W SYSTEMIE JEDNEGO KLUCZA | 180 Zł                         | 1700 mm 1 710 Zł  |
| OCHRONA GÓRNEGO SZYLDU                       | 35 Zł                          | Z DOSTOSOWANIEM SKRZYDŁA ORAZ ELEKTROZACZPEM 1500 mm 1 680 Zł   |
| GAŁKA-KLAMKA                                 | 55 Zł                          | 1000 mm 1 630 Zł  |
| KONTAKTRON                                   | 120 Zł                         | POCHWYT Z PRZYCISKIEM BEZPRZEWODOWYM AMSTERDAM 1700 mm 1 420 Zł |
| ROZMIAR 100E                                 | 350 Zł                         | NIEZBĘDNY ELEKTROZACZEP 1500 mm 1 390 Zł                        |
| ELEKTROZACZEP Z FUNKCJĄ DZIEŃ / NOC          | 280 Zł                         | SKRACANIE DRZWI (10, 20, 30, 40, 60, 80, 100 mm) 230 Zł         |
|  |                                | ZESTAW tedee PRO 2 030 Zł                                       |

DOŚWIETLA ALUMINIOWE STAŁE: STRONY 90-91, PEŁNA LISTA WYPOSAŻENIA: STRONY 94-101

**SZYBY**

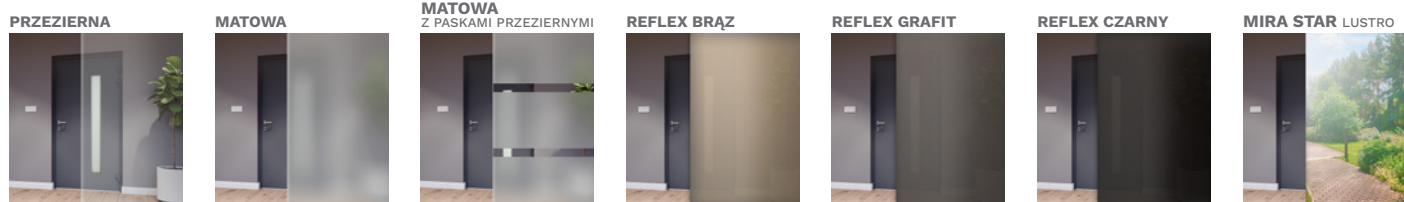

**PALETA KOLORÓW TERRA**







SNUA MILANO 4 A



SNUA MILANO 4 A STRONA WEWNĘTRZNA



SNUB MILANO 4 B



SNUB MILANO 4 B STRONA WEWNĘTRZNA

**OKUCIA standardowe RC2**

**KLAMKA-KLAMKA**

**OPTIMA**

**PRAGA**

**BERGEN**

**OKUCIA za dopłatą**

**KLAMKA-KLAMKA**

**GAŁKA-KLAMKA**

**POCHWYT-KLAMKA**

1000 mm  
1500 mm  
1700 mm  
1800 mm  
2000 mm

MONTREAL  
AMSTERDAM  
ROSTOCK

TYLKO DLA POCHWYTÓW

**KOLORY INSERTÓW I APLIKACJI**



**PALETA KOLORÓW TERRA**



\* DOPŁATA

\*\* DLA DRZWI PRZESZKLONYCH RC2N

\*\*\* NA ZAMÓWIENIE SPECJALNE



NT1 TURYN 1



NT1 TURYN 1 STRONA WEWNĘTRZNA

|  |                   |    |     |     |       |
|--|-------------------|----|-----|-----|-------|
| SZEROKOŚĆ DRZWI                        | 80N               | 80 | 90N | 90E | 100E* |
| WYSOKOŚĆ DRZWI (PERFOTHERM / ALUTHERM) | 2076 mm / 2087 mm |    |     |     |       |

| MODEL          | OPTIMA 50 | OPTIMA 60 |
|----------------|-----------|-----------|
| NT1 TURYN 1    | -         | 3 969 Zł  |
| NT1B TURYN 1 B | -         | 3 969 Zł  |
| NT2 TURYN 2    | -         | 3 969 Zł  |
| NT2B TURYN 2 B | -         | 3 969 Zł  |

WYPOSAŻENIE STANDARDOWE RC2\*\*

- SKRZYDŁO PRZESZKLONE SPEŁNIAJĄCE WARUNKI PROGRAMU CZYSTE POWIETRZE
- 3 PRZYLGI SKRZYDŁA
- OŚCIEŻNICA PERFOTHERM 60
- ZAWIASY 2D Z OSŁONKAMI W KOLORZE OKUC
- WZÓR Z APLIKACJĄ NA PŁASZCZYŹNIE DRZWI
- WZÓR DWUSTRONNY
- PRÓG ALUMINIOWY
- KOMPLET OKUC
- SZYLDY DŁUGIE PRAGA LUB BERGEN
- WKŁADKI W KLASIE 5, SYSTEM JEDNEGO KLUCZA, ZAMEK RYGLOWY

DOPLATY

|  |                                |          |
|--|--------------------------------|----------|
| N DRZWI LAKIEROWANE                          | PALETA GALA                    | 890 Zł   |
|  | PALETA GALACTICA / GALA OPEN   | 1 090 Zł |
|  | PALETA INTERGALACTICA          | 1 290 Zł |
|  | DRZWI DWUKOLOROWE, PALETA GALA | 650 Zł   |
| OŚCIEŻNICA ALUTHERM 60                       | 1800 mm                        | 860 Zł   |
| DRZWI W KONSTRUKCJI THERMO PRIME***          | 1700 mm                        | 835 Zł   |
| DRZWI W KONSTRUKCJI THERMO PREMIUM 75***     | 1500 mm                        | 800 Zł   |
| DRZWI W KONSTRUKCJI THERMO PREMIUM 60***     | 1000 mm                        | 745 Zł   |
| DRZWI DWUKOLOROWE, PALETA TERRA              | 1800 mm                        | 1 730 Zł |
| WKŁADKI W KLASIE 6 W SYSTEMIE JEDNEGO KLUCZA | 1700 mm                        | 1 710 Zł |
| OCHRONA GÓRNEGO SZYLDU                       | 1500 mm                        | 1 680 Zł |
| GAŁKA-KLAMKA                                 | 1000 mm                        | 1 630 Zł |
| KONTAKTRON                                   | 1700 mm                        | 1 420 Zł |
| ROZMIAR 100E                                 | 1500 mm                        | 1 390 Zł |
| ELEKTROZACZEP Z FUNKCJĄ DZIEŃ / NOC          | ZESTAW tedee PRO               | 2 030 Zł |

DOŚWIETLA ALUMINIOWE STAŁE: STRONY 90-91, PEŁNA LISTA WYPOSAŻENIA: STRONY 94-101

SZYBY

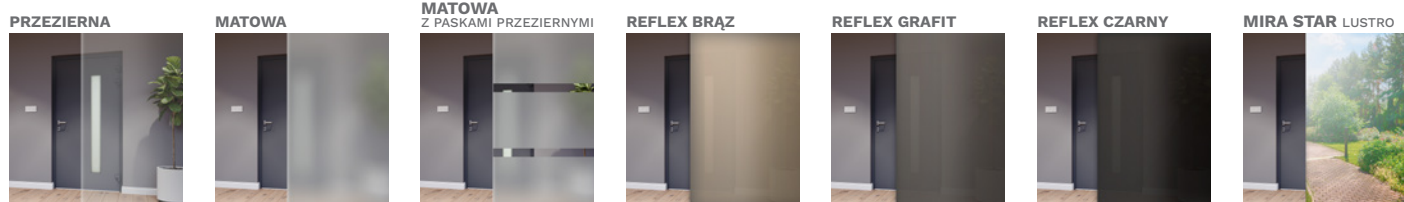

PALETA KOLORÓW TERRA





NTIB TURYN 1 B



NT2 TURYN 2



NT2B TURYN 2 B



NT2B TURYN 2 B STRONA WEWNĘTRZNA

**OKUCIA standardowe RC2**

**KLAMKA-KLAMKA**

OPTIMA

PRAGA

BERGEN

**OKUCIA za dopłatą**

**KLAMKA-KLAMKA** N

PRAGA

**GAŁKA-KLAMKA** N

PRAGA

BERGEN

**POCHWYT-KLAMKA** N

1000 mm  
1500 mm  
1700 mm  
1800 mm  
2000 mm

MONTREAL  
AMSTERDAM  
ROSTOCK

**KOLORY INSERTÓW I APLIKACJI**

|      |        |  |               |               |              |      |
|------|--------|--|---------------|---------------|--------------|------|
| INOX | CZARNY | TEMPO<br>APLIKACJĄ NA PŁASZCZYZNIE DRZWI | ANODA PLATYNA | ANODA SREBRNA | ANODA CZARNA | INOX |
|------|--------|--|---------------|---------------|--------------|------|

TYLKO DLA POCHWYTÓW

**PALETA KOLORÓW TERRA**

|                    |                      |                        |              |                 |               |
|--------------------|----------------------|------------------------|--------------|-----------------|---------------|
| JASNY WENGE<br>FEJ | STALOWO-SZARY<br>FKZ | CIEMNY ANTRACYT<br>FKF | BIAŁY<br>FSB | ANTRACYT<br>FKG | CZARNY<br>FKC |
|--------------------|----------------------|------------------------|--------------|-----------------|---------------|

WIĘCEJ KOLORÓW NA STRONIE 92

\* DOPŁATA

\*\* DLA DRZWI PRZESZKLONYCH RC2N

\*\*\* NA ZAMÓWIENIE SPECJALNE





SOJ BERGAMO 2



SOJ BERGAMO 2  
STRONA WEWNĘTRZNA

|  |                   |    |     |     |       |
|--|-------------------|----|-----|-----|-------|
| SZEROKOŚĆ DRZWI                        | 80N               | 80 | 90N | 90E | 100E* |
| WYSOKOŚĆ DRZWI (PERFOTHERM / ALUTHERM) | 2076 mm / 2087 mm |    |     |     |       |

| MODEL         | OPTIMA 50 | OPTIMA 60 |
|---------------|-----------|-----------|
| SOJ BERGAMO 2 | -         | 4 269 Zł  |
| SJ9 NICEA 9   | -         | 3 969 Zł  |
| SBE BERLIN    | -         | 4 269 Zł  |

**WYPOSAŻENIE STANDARDOWE RC2\*\***

- SKRZYDŁO PRZESZKLONE SPEŁNIAJĄCE WARUNKI PROGRAMU CZYSTE POWIETRZE
- 3 PRZYLGI SKRZYDŁA
- OŚCIEŻNICA PERFOTHERM 60
- ZAWIASY 2D Z OSŁONKAMI W KOLORZE OKUC
- WZÓR Z APLIKACJĄ NA PŁASZCZYŹNIE DRZWI
- WZÓR DWUSTRONNY
- PRÓG ALUMINIOWY
- KOMPLET OKUC
- SZYLDY DŁUGIE PRAGA LUB BERGEN
- WKŁADKI W KLASIE 5, SYSTEM JEDNEGO KLUCZA, ZAMEK RYGLOWY

**DOPLĄTY**

|  |                                |   |
|--|--------------------------------|---|
| <b>N</b> DRZWI LAKIEROWANE                   | PALETA GALA                    | 890 Zł  |
|  | PALETA GALACTICA / GALA OPEN   | 1 090 Zł  |
|  | PALETA INTERGALACTICA          | 1 290 Zł  |
|  | DRZWI DWUKOLOROWE, PALETA GALA | 650 Zł  |
| OŚCIEŻNICA ALUTHERM 60                       | 950 Zł                         | 1800 mm 860 Zł  |
| DRZWI W KONSTRUKCJI THERMO PRIME***          | 2 800 Zł                       | POCHWYT AMSTERDAM / MONTREAL 1700 mm 835 Zł                     |
| DRZWI W KONSTRUKCJI THERMO PREMIUM 75***     | 1 050 Zł                       | ZALECANY ELEKTROZACZEP 1500 mm 800 Zł                           |
| DRZWI W KONSTRUKCJI THERMO PREMIUM 60***     | 550 Zł                         | 1000 mm 745 Zł  |
| DRZWI DWUKOLOROWE, PALETA TERRA              | 500 Zł                         | 1800 mm 1 730 Zł  |
| WKŁADKI W KLASIE 6 W SYSTEMIE JEDNEGO KLUCZA | 180 Zł                         | POCHWYT Z PRZYCISKIEM AMSTERDAM / MONTREAL 1700 mm 1 710 Zł     |
| OCHRONA GÓRNEGO SZYLDU                       | 35 Zł                          | Z DOSTOSOWANIEM SKRZYDŁA ORAZ ELEKTROZACZPEM 1500 mm 1 680 Zł   |
| GAŁKA-KLAMKA                                 | 55 Zł                          | 1000 mm 1 630 Zł  |
| KONTAKTRON                                   | 120 Zł                         | POCHWYT Z PRZYCISKIEM BEZPRZEWODOWYM AMSTERDAM 1700 mm 1 420 Zł |
| ROZMIAR 100E                                 | 350 Zł                         | NIEZBĘDNY ELEKTROZACZEP 1500 mm 1 390 Zł                        |
| ELEKTROZACZEP Z FUNKCJĄ DZIEŃ / NOC          | 280 Zł                         | SKRACANIE DRZWI SJ9 (10, 20, 30, 40 mm) 230 Zł                  |
|  |                                | SBE (10, 20, 30, 40, 60, 80, 100 mm)                            |
|  |                                | ZESTAW tedee PRO 2 030 Zł                                       |

DOŚWIETLA ALUMINIOWE STAŁE: STRONY 90-91, PEŁNA LISTA WYPOSAŻENIA: STRONY 94-101

**SZYBY**

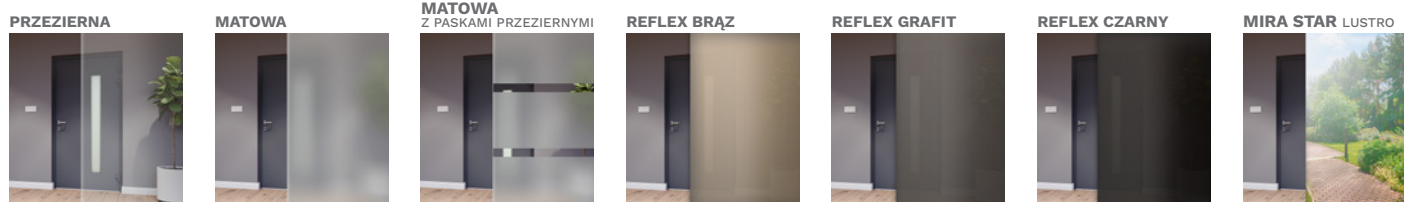

**PALETA KOLORÓW TERRA**

DLA BERGAMO, NICEA





SJ9 NICEA 9



SJ9 NICEA 9 STRONA WEWNĘTRZNA



SBE BERLIN



SBE BERLIN STRONA WEWNĘTRZNA

KOLORY INSERTÓW I APLIKACJI



KOLORY OKUCIA

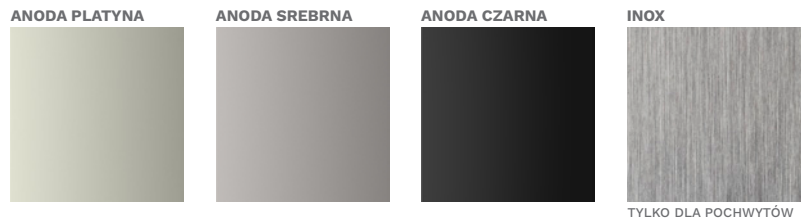

PALETA KOLORÓW TERRA

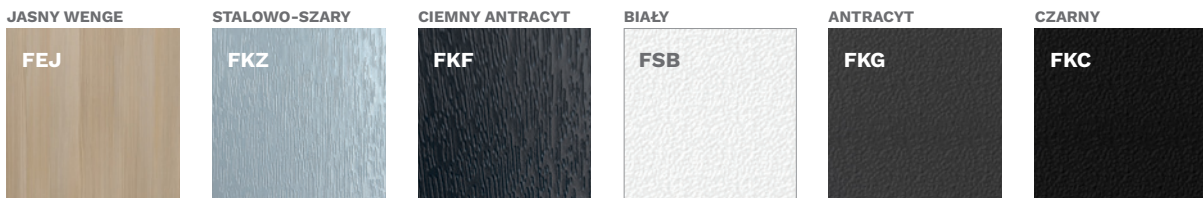

WIĘCEJ KOLORÓW  
NA STRONIE 92

**OKUCIA standardowe RC2**

**KLAMKA-KLAMKA**

OPTIMA

PRAGA

BERGEN

**OKUCIA za dopłatą**

**KLAMKA-KLAMKA** N

PRAGA

**GAŁKA-KLAMKA** N

PRAGA

BERGEN

**POCHWYT-KLAMKA** N

1000 mm

1500 mm

1700 mm

1800 mm

2000 mm

MONTREAL

AMSTERDAM

ROSTOCK

\* DOPŁATA

\*\* DLA DRZWI PRZESZKLONYCH RC2N

\*\*\* NA ZAMÓWIENIE SPECJALNE



ST4 UPPSALA 1 TŁOCZENIE



ST4A UPPSALA 1 A TŁOCZENIE Z INSERTEM

|  |                   |    |     |     |       |
|--|-------------------|----|-----|-----|-------|
| SZEROKOŚĆ DRZWI                            | 80N               | 80 | 90N | 90E | 100E* |
| WYSOKOŚĆ DRZWI (FB, PERFOTHERM / ALUTHERM) | 2076 mm / 2087 mm |    |     |     |       |

| MODEL            | OPTIMA 50 | OPTIMA 60 |
|------------------|-----------|-----------|
| ST4 UPPSALA 1    | 2 369 Zł  | 2 769 Zł  |
| ST4A UPPSALA 1 A | 2 769 Zł  | 3 169 Zł  |

**WYPOSAŻENIE STANDARDOWE RC2\*\***

- SKRZYDŁO PEŁNE SPEŁNIAJĄCE WARUNKI PROGRAMU CZYSTE POWIETRZE
- 3 PRZYLGI SZKRYDŁA
- OPTIMA 60 – OŚCIEŻNICA PERFOTHERM 60
- OPTIMA 50 – OŚCIEŻNICA STALOWA FB LUB FN
- ZAWIASY 2D Z OSŁONKAMI W KOLORZE OKUĆ
- WZÓR TŁOCZONY LUB TŁOCZONY Z INSERTEM
- WZÓR DWUSTRONNY
- PRÓG ALUMINIOWY
- KOMPLET OKUĆ
- SZYLDY DŁUGIE PRAGA LUB BERGEN
- WKŁADKI W KLASIE 5, SYSTEM JEDNEGO KLUCZA, ZAMEK RYGLOWY

**DOPLĄTY**

|  |                                |   |         |          |
|--|--------------------------------|---|---------|----------|
| <b>N</b> DRZWI LAKIEROWANE                   | PALETA GALA                    | 890 Zł  |         |          |
|  | PALETA GALACTICA / GALA OPEN   | 1 090 Zł  |         |          |
|  | PALETA INTERGALACTICA          | 1 290 Zł  |         |          |
|  | DRZWI DWUKOLOROWE, PALETA GALA | 650 Zł  |         |          |
| OPTIMA 60 – OŚCIEŻNICA ALUTHERM 60           | 950 Zł                         | 1800 mm   | 860 Zł  |          |
| OPTIMA 50 – OŚCIEŻNICA PERFOTHERM 50         | 120 Zł                         |   |         |          |
| DRZWI W KONSTRUKCJI THERMO PRIME***          | 2 800 Zł                       | POCHWYT AMSTERDAM / MONTREAL ZALECANY ELEKTROZACZEP                                     | 1700 mm | 835 Zł   |
| DRZWI W KONSTRUKCJI THERMO PREMIUM 75***     | 1 050 Zł                       |   | 1500 mm | 800 Zł   |
| DRZWI W KONSTRUKCJI THERMO PREMIUM 60***     | 550 Zł                         |   | 1000 mm | 745 Zł   |
| DRZWI DWUKOLOROWE, PALETA TERRA              | 500 Zł                         |   | 1800 mm | 1 730 Zł |
| PAKIET RC3                                   | 370 Zł                         | POCHWYT Z PRZYCISKIEM AMSTERDAM / MONTREAL Z DOSTOSOWANIEM SKRZYDŁA ORAZ ELEKTROZACZPEM | 1700 mm | 1 710 Zł |
| WKŁADKI W KLASIE 6 W SYSTEMIE JEDNEGO KLUCZA | 180 Zł                         |   | 1500 mm | 1 680 Zł |
| OCHRONA GÓRNEGO SZYLDU                       | 35 Zł                          |   | 1000 mm | 1 630 Zł |
| GAŁKA-KLAMKA                                 | 55 Zł                          | POCHWYT Z PRZYCISKIEM BEZPRZEWODOWYM AMSTERDAM NIEZBĘDNY ELEKTROZACZEP                  | 1700 mm | 1 420 Zł |
| KONTAKTRON                                   | 120 Zł                         |   | 1500 mm | 1 390 Zł |
| ROZMIAR 100E                                 | 350 Zł                         | ZESTAW tedee PRO  |         | 2 030 Zł |
| ELEKTROZACZEP Z FUNKCJĄ DZIEŃ / NOC          | 280 Zł                         |   |         |          |

DOŚWIETLA ALUMINIOWE STAŁE: STRONY 90-91, PEŁNA LISTA WYPOSAŻENIA: STRONY 94-101

**PALETA KOLORÓW TERRA**

| ORZECH ALPEJSKI | MAHOŃ | ORZECH BRAZYLIIJSKI | JASNY ORZECH | ZŁOTY DĄB | WINCHESTER | DĄB TURNER |
|-----------------|-------|---------------------|--------------|-----------|------------|------------|
| FRR             | FMA   | FRB                 | FRP          | FDE       | FDW        | FDT        |





ST4 UPPSALA 1



ST4 UPPSALA 1



ST4A UPPSALA 1 A STRONA WEWNĘTRZNA



ST4 UPPSALA 1

**OKUCIA standardowe RC2**

**KLAMKA-KLAMKA**

OPTIMA

PRAGA

BERGEN

**OKUCIA za dopłatą**

**KLAMKA-KLAMKA** N

PRAGA

**GAŁKA-KLAMKA** N

PRAGA

BERGEN

**POCHWYT-KLAMKA** N

1000 mm  
1500 mm  
1700 mm  
1800 mm  
2000 mm

MONTREAL  
AMSTERDAM  
ROSTOCK

TYLKO DLA POCHWYTÓW

**KOLORY INSERTÓW I APLIKACJI**

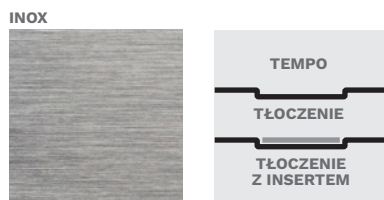

**KOLORY OKUC**

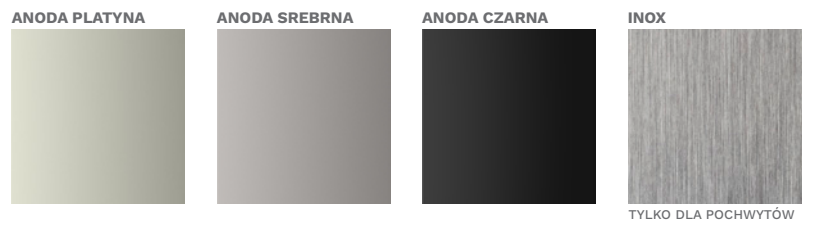

**PALETA KOLORÓW TERRA**



\* DOPŁATA

\*\* DLA DRZWI PRZESZKLONYCH RC2N

\*\*\* NA ZAMÓWIENIE SPECJALNE



TML TOKIO 1 TŁOCZENIE



TMLA TOKIO 1 A TŁOCZENIE Z INSERTEM

|  |                   |    |     |     |       |
|--|-------------------|----|-----|-----|-------|
| SZEROKOŚĆ DRZWI                            | 80N               | 80 | 90N | 90E | 100E* |
| WYSOKOŚĆ DRZWI (FB, PERFOTHERM / ALUTHERM) | 2076 mm / 2087 mm |    |     |     |       |

| MODEL                        | OPTIMA 50 | OPTIMA 60 |
|------------------------------|-----------|-----------|
| TML TOKIO 1                  | 2 369 Zł  | 2 769 Zł  |
| TMLA TOKIO 1 A               | 2 769 Zł  | 3 169 Zł  |
| TMM TOKIO 2                  | 2 369 Zł  | 2 769 Zł  |
| TMMA TOKIO 2 A               | 2 769 Zł  | 3 169 Zł  |
| WBA ASPEN 1                  | 2 369 Zł  | 2 769 Zł  |
| TN7 ASPEN 2 / TN7B ASPEN 2 B | 2 769 Zł  | 3 169 Zł  |

**WYPOSAŻENIE STANDARDOWE RC2\*\***

- SKRZYDŁO PEŁNE SPEŁNIAJĄCE WARUNKI PROGRAMU CZYSTE POWIETRZE
- 3 PRZYLGI SKRZYDŁA
- OPTIMA 60 – OŚCIEŻNICA PERFOTHERM 60
- OPTIMA 50 – OŚCIEŻNICA STAŁOWA FB LUB FN
- ZAWIASY 2D Z OSŁONKAMI W KOLORZE OKUC
- WZÓR TŁOCZONY LUB TŁOCZONY Z INSERTEM
- WZÓR DWUSTRONNY
- PRÓG ALUMINIOWY
- KOMPLET OKUC
- SZYLDY DŁUGIE PRAGA LUB BERGEN
- WKŁADKI W KLASIE 5, SYSTEM JEDNEGO KLUCZA, ZAMEK RYGLOWY

**DOPLĄTY**

|  |                                |  |
|--|--------------------------------|--|
| DRZWI LAKIEROWANE                            | PALETA GALA                    | 890 Zł   |
|  | PALETA GALACTICA / GALA OPEN   | 1 090 Zł   |
|  | PALETA INTERGALACTICA          | 1 290 Zł   |
|  | DRZWI DWUKOLOROWE, PALETA GALA | 650 Zł   |
| OPTIMA 60 – OŚCIEŻNICA ALUTHERM 60           | 950 Zł                         | 1800 mm 860 Zł   |
| OPTIMA 50 – OŚCIEŻNICA PERFOTHERM 50         | 120 Zł                         | 1700 mm 835 Zł   |
| DRZWI W KONSTRUKCJI THERMO PRIME***          | 2 800 Zł                       | 1500 mm 800 Zł   |
| DRZWI W KONSTRUKCJI THERMO PREMIUM 75***     | 1 050 Zł                       | 1000 mm 745 Zł   |
| DRZWI W KONSTRUKCJI THERMO PREMIUM 60***     | 550 Zł                         | 1800 mm 1 730 Zł   |
| DRZWI DWUKOLOROWE, PALETA TERRA              | 500 Zł                         | 1700 mm 1 710 Zł   |
| PAKIET RC3                                   | 370 Zł                         | 1500 mm 1 680 Zł   |
| WKŁADKI W KLASIE 6 W SYSTEMIE JEDNEGO KLUCZA | 180 Zł                         | 1000 mm 1 630 Zł   |
| OCHRONA GÓRNEGO SZYLDU                       | 35 Zł                          | 1700 mm 1 420 Zł   |
| GAŁKA-KLAMKA                                 | 55 Zł                          | 1500 mm 1 390 Zł   |
| KONTAKTRON                                   | 120 Zł                         | SKRACANIE DRZWI WBA, TN7, TN7B (10, 20, 30, 40, 60, 80, 100 mm) 230 Zł |
| ROZMIAR 100E                                 | 350 Zł                         | ZESTAW tedee PRO 2 030 Zł  |
| ELEKTROZACZEP Z FUNKCJĄ DZIEŃ / NOC          | 280 Zł                         |  |

DOŚWIETLA ALUMINIOWE STAŁE: STRONY 90-91, PEŁNA LISTA WYPOSAŻENIA: STRONY 94-101

**PALETA KOLORÓW TERRA**

| ORZECH ALPEJSKI | MAHOŃ | ORZECH BRAZYLIIJSKI | JASNY ORZECH | ZŁOTY DĄB | WINCHESTER | DĄB TURNER |
|-----------------|-------|---------------------|--------------|-----------|------------|------------|
| FRR             | FMA   | FRB                 | FRP          | FDE       | FDW        | FDT        |



**TMM TOKIO 2**



**TMMA TOKIO 2 A**



**WBA ASPEN 1**



**TN7 ASPEN 2**

**OKUCIA standardowe RC2**

**KLAMKA-KLAMKA**

OPTIMA PRAGA BERGEN

**OKUCIA za dopłatą**

**KLAMKA-KLAMKA** **N** PRAGA

**GAŁKA-KLAMKA** **N** PRAGA

**POCHWYT-KLAMKA** **N** BERGEN

1000 mm  
1500 mm  
1700 mm  
1800 mm  
2000 mm

MONTREAL  
AMSTERDAM  
ROSTOCK

**KOLORY INSERTÓW**



**PALETA KOLORÓW TERRA**



\* DOPŁATA

\*\* DLA DRZWI PRZESZKLONYCH RC2N

\*\*\* NA ZAMÓWIENIE SPECJALNE





SR3 TROMSO



SR3 TROMSO STRONA WEWNĘTRZNA

|  |                   |    |     |     |       |
|--|-------------------|----|-----|-----|-------|
| SZEROKOŚĆ DRZWI                            | 80N               | 80 | 90N | 90E | 100E* |
| WYSOKOŚĆ DRZWI (FB, PERFOTHERM / ALUTHERM) | 2076 mm / 2087 mm |    |     |     |       |

| MODEL        | OPTIMA 50 | OPTIMA 60 |
|--------------|-----------|-----------|
| SR3 TROMSO   | 2 369 Zł  | 2 769 Zł  |
| SR4 TROMSO 1 | 2 369 Zł  | 2 769 Zł  |
| SR5 TROMSO 2 | 2 369 Zł  | 2 769 Zł  |

**WYPOSAŻENIE STANDARDOWE RC2\*\***

- SKRZYDŁO PEŁNE SPEŁNIAJĄCE WARUNKI PROGRAMU CZYSTE POWIETRZE
- 3 PRZYLGI SKRZYDŁA
- OPTIMA 60 – OŚCIEŻNICA PERFOTHERM 60
- OPTIMA 50 – OŚCIEŻNICA STALOWA FB LUB FN
- ZAWIASY 2D Z OSŁONKAMI W KOLORZE OKUCIA
- WZÓR TŁOCZONY
- WZÓR DWUSTRONNY
- PRÓG ALUMINIOWY
- KOMPLET OKUCIA
- SZYLDY DŁUGIE PRAGA LUB BERGEN
- WKŁADKI W KLASIE 5, SYSTEM JEDNEGO KLUCZA, ZAMEK RYGLOWY

**DOPLATY**

|  |                                |  |          |
|--|--------------------------------|--|----------|
| <b>N</b> DRZWI LAKIEROWANE                   | PALETA GALA                    | 890 Zł   |          |
|  | PALETA GALACTICA / GALA OPEN   | 1 090 Zł   |          |
|  | PALETA INTERGALACTICA          | 1 290 Zł   |          |
|  | DRZWI DWUKOLOROWE, PALETA GALA | 650 Zł   |          |
| OPTIMA 60 – OŚCIEŻNICA ALUTHERM 60           | 950 Zł                         | 1800 mm 860 Zł   |          |
| OPTIMA 50 – OŚCIEŻNICA PERFOTHERM 50         | 120 Zł                         | POCHWYT AMSTERDAM / MONTREAL ZALECANY ELEKTROZACZEP                                    |          |
| DRZWI W KONSTRUKCJI THERMO PRIME***          | 2 800 Zł                       | 1700 mm 835 Zł   |          |
| DRZWI W KONSTRUKCJI THERMO PREMIUM 75***     | 1 050 Zł                       | 1500 mm 800 Zł   |          |
| DRZWI W KONSTRUKCJI THERMO PREMIUM 60***     | 550 Zł                         | 1000 mm 745 Zł   |          |
| DRZWI DWUKOLOROWE, PALETA TERRA              | 500 Zł                         | 1800 mm 1 730 Zł   |          |
| PAKIET RC3                                   | 370 Zł                         | POCHWYT Z PRZYCISKIEM AMSTERDAM / MONTREAL Z DOSTOSOWANIEM SKRZYDŁA ORAZ ELEKTROZACZEP |          |
| WKŁADKI W KLASIE 6 W SYSTEMIE JEDNEGO KLUCZA | 180 Zł                         | 1700 mm 1 710 Zł   |          |
| OCHRONA GÓRNEGO SZYLDU                       | 35 Zł                          | 1500 mm 1 680 Zł   |          |
| GAŁKA-KLAMKA                                 | 55 Zł                          | 1000 mm 1 630 Zł   |          |
| KONTAKTRON                                   | 120 Zł                         | POCHWYT Z PRZYCISKIEM BEZPRZEWODOWYM AMSTERDAM NIEZBĘDNY ELEKTROZACZEP                 |          |
| ROZMIAR 100E                                 | 350 Zł                         | 1700 mm 1 420 Zł   |          |
| ELEKTROZACZEP Z FUNKCJĄ DZIEŃ / NOC          | 280 Zł                         | 1500 mm 1 390 Zł   |          |
|  |                                | SKRACANIE DRZWI SR4 (10, 20, 30, 40 mm)  |          |
|  |                                | ZESTAW tedee PRO   | 2 030 Zł |

DOŚWIETLA ALUMINIOWE STAŁE: STRONY 90-91, PEŁNA LISTA WYPOSAŻENIA: STRONY 94-101

**PALETA KOLORÓW TERRA**

| ORZECH ALPEJSKI | MAHOŃ | ORZECH BRAZYLIIJSKI | JASNY ORZECH | ZŁOTY DĄB | WINCHESTER | DĄB TURNER |
|-----------------|-------|---------------------|--------------|-----------|------------|------------|
| FRR             | FMA   | FRB                 | FRP          | FDE       | FDW        | FDT        |



SR5 TROMSO 2



SR5 TROMSO 2 STRONA WEWNĘTRZNA



SR4 TROMSO 1



SR4 TROMSO 1 STRONA WEWNĘTRZNA

**OKUCIA standardowe RC2**

**KLAMKA-KLAMKA**

OPTIMA PRAGA BERGEN

**OKUCIA za dopłatą**

**KLAMKA-KLAMKA** N PRAGA

**GAŁKA-KLAMKA** N PRAGA

**POCHWYT-KLAMKA** N BERGEN

1000 mm  
1500 mm  
1700 mm  
1800 mm  
2000 mm

MONTREAL  
AMSTERDAM  
ROSTOCK

**KOLORY OKUĆ**



ANODA PLATYNA



ANODA SREBRNA



ANODA CZARNA



INOX

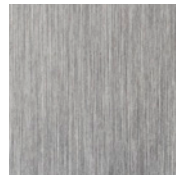

TYLKO DLA POCHWYTÓW

**PALETA KOLORÓW TERRA**

JASNY WENGE



STALOWO-SZARY



CIEMNY ANTRACYT

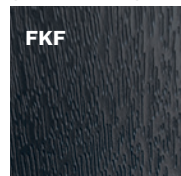

BIAŁY



ANTRACYT



CZARNY



WIĘCEJ KOLORÓW  
NA STRONIE 92

\* DOPŁATA

\*\* DLA DRZWI PRZESZKLONYCH RC2N

\*\*\* NA ZAMÓWIENIE SPECJALNE



W76 MODENA



W77 MODENA 2

|  |                   |     |     |
|--|-------------------|-----|-----|
| SZEROKOŚĆ DRZWI                            | 80                | 90N | 90E |
| WYSOKOŚĆ DRZWI (FB, PERFOTHERM / ALUTHERM) | 2076 mm / 2087 mm |     |     |

| MODEL        | OPTIMA 50 | OPTIMA 60 |
|--------------|-----------|-----------|
| W76 MODENA   | -         | 3 469 Zł  |
| W77 MODENA 2 | -         | 3 469 Zł  |
| W78 MODENA 3 | -         | 3 469 Zł  |
| WDR RAVENA   | 2 369 Zł  | 2 769 Zł  |

WYPOSAŻENIE STANDARDOWE RC2\*\*

- SKRZYDŁO SPEŁNIAJĄCE WARUNKI PROGRAMU CZYSTE POWIETRZE
- 3 PRZYLGI SZKRYDŁA
- OPTIMA 60 – OŚCIEŻNICA PERFOTHERM 60
- OPTIMA 50 – OŚCIEŻNICA STALOWA FB LUB FN
- ZAWIASY 2D Z OSŁONKAMI W KOLORZE OKUC
- WZÓR DWUSTRONNY
- PRÓG ALUMINIOWY
- KOMPLET OKUC
- SZYLDY DŁUGIE PRAGA LUB BERGEN
- WKŁADKI W KLASIE 5, SYSTEM JEDNEGO KLUCZA, ZAMEK RYGLOWY
- GŁĘBOKIE TŁOCZENIE WEWNĘTRZNE

DOPLATY

|  |                                |  |          |
|--|--------------------------------|--|----------|
| <b>N</b> DRZWI LAKIEROWANE                   | PALETA GALA                    | 890 Zł   |          |
|  | PALETA GALACTICA / GALA OPEN   | 1 090 Zł   |          |
|  | PALETA INTERGALACTICA          | 1 290 Zł   |          |
|  | DRZWI DWUKOLOROWE, PALETA GALA | 650 Zł   |          |
| OPTIMA 60 – OŚCIEŻNICA ALUTHERM 60           | 950 Zł                         | PAKIET RC3 (OPTIMA 60 WDR)                       | 370 Zł   |
| OPTIMA 50 – OŚCIEŻNICA PERFOTHERM 50         | 120 Zł                         | OCHRONA GÓRNEGO SZYLDU                           | 35 Zł    |
| DRZWI W KONSTRUKCJI THERMO PRIME***          | 2 800 Zł                       | GAŁKA-KLAMKA                                     | 55 Zł    |
| DRZWI W KONSTRUKCJI THERMO PREMIUM 75***     | 1 050 Zł                       | KONTAKTRON                                       | 120 Zł   |
| DRZWI W KONSTRUKCJI THERMO PREMIUM 60***     | 550 Zł                         | ELEKTROZACZEP Z FUNKCJĄ DZIEŃ / NOC              | 280 Zł   |
| DRZWI DWUKOLOROWE, PALETA TERRA              | 500 Zł                         | SKRACANIE DRZWI (10, 20, 30, 40, 60, 80, 100 mm) | 230 Zł   |
| WKŁADKI W KLASIE 6 W SYSTEMIE JEDNEGO KLUCZA | 180 Zł                         | ZESTAW tedee PRO                                 | 2 030 Zł |

DOŚWIETLA ALUMINIOWE STAŁE: STRONY 90-91, PEŁNA LISTA WYPOSAŻENIA: STRONY 94-101

SZYBY

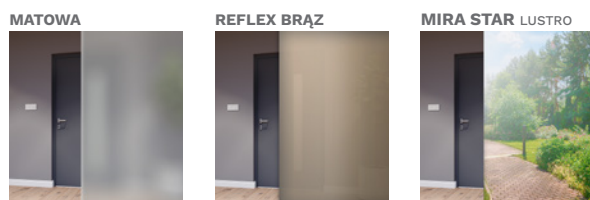

PALETA KOLORÓW TERRA

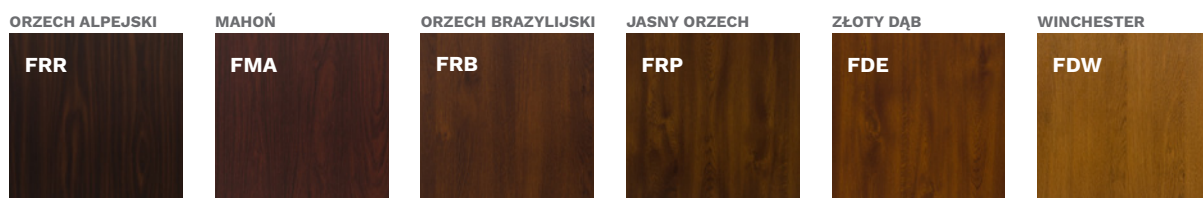





**W78 MODENA 3**



**WDR RAVENA**



**W77 MODENA 2**  
STRONA WEWNĘTRZNA



**W78 MODENA 3**



**PALETA KOLORÓW TERRA**

STALOWO-SZARY



CIEMNY ANTRACYT



BIAŁY



ANTRACYT



**OKUCIA standardowe RC2**

**KLAMKA-KLAMKA**

**OKUCIA za dopłatą**

**KLAMKA-KLAMKA** **Z**

**GAŁKA-KLAMKA** **Z**

**KOLORY OKUĆ**

ANODA PLATYNA



ANODA SREBRNA



ANODA CZARNA



\* DOPLATA

\*\* DLA DRZWI PRZESZKLONYCH RC2N

\*\*\* NA ZAMÓWIENIE SPECJALNE



WJ1 NICEA 5



WJ1 NICEA 5 STRONA WEWNĘTRZNA

|  |                   |     |     |
|--|-------------------|-----|-----|
| SZEROKOŚĆ DRZWI                            | 80                | 90N | 90E |
| WYSOKOŚĆ DRZWI (FB, PERFOTHERM / ALUTHERM) | 2076 mm / 2087 mm |     |     |

| MODEL       | OPTIMA 50 | OPTIMA 60 |
|-------------|-----------|-----------|
| WJ1 NICEA 5 | -         | 3 769 Zł  |
| W23 OLYMPIA | -         | 3 469 Zł  |

**WYPOSAŻENIE STANDARDOWE RC2\*\***

- SKRZYDŁO PRZESZKLONE SPEŁNIAJĄCE WARUNKI PROGRAMU CZYSTE POWIETRZE
- 3 PRZYLGI SZKRYDŁA
- OŚCIEŻNICA PERFOTHERM 60
- ZAWIASY 2D Z OSŁONKAMI W KOLORZE OKUC
- WZÓR DWUSTRONNY
- PRÓG ALUMINIOWY
- KOMPLET OKUC
- SZYLDY DŁUGIE PRAGA LUB BERGEN
- WKŁADKI W KLASIE 5, SYSTEM JEDNEGO KLUCZA, ZAMEK RYGLOWY
- GŁĘBOKIE TŁOCZENIE WEWNĘTRZNE

**DOPLATY**

|   |                                |  |          |
|---|--------------------------------|--|----------|
|  DRZWI LAKIEROWANE | PALETA GALA                    | 890 Zł   |          |
|   | PALETA GALACTICA / GALA OPEN   | 1 090 Zł   |          |
|   | PALETA INTERGALACTICA          | 1 290 Zł   |          |
|   | DRZWI DWUKOLOROWE, PALETA GALA | 650 Zł   |          |
| OPTIMA 60 – OŚCIEŻNICA ALUTHERM 60  | 950 Zł                         | OCHRONA GÓRNEGO SZYLDU                           | 35 Zł    |
| DRZWI W KONSTRUKCJI THERMO PRIME***   | 2 800 Zł                       | GAŁKA-KLAMKA                                     | 55 Zł    |
| DRZWI W KONSTRUKCJI THERMO PREMIUM 75***  | 1 050 Zł                       | KONTAKTRON                                       | 120 Zł   |
| DRZWI W KONSTRUKCJI THERMO PREMIUM 60***  | 550 Zł                         | ROZMIAR 100E (W23)                               | 350 Zł   |
| DRZWI DWUKOLOROWE, PALETA TERRA   | 500 Zł                         | SKRACANIE DRZWI (10, 20, 30, 40, 60, 80, 100 mm) | 230 Zł   |
| WKŁADKI W KLASIE 6 W SYSTEMIE JEDNEGO KLUCZA  | 180 Zł                         | ZESTAW tedee PRO                                 | 2 030 Zł |
| ELEKTROZACZEP Z FUNKCJĄ DZIEŃ / NOC   | 280 Zł                         |  |          |

DOŚWIETLA ALUMINIOWE STAŁE: STRONY 90-91, PEŁNA LISTA WYPOSAŻENIA: STRONY 94-101

**SZYBY**

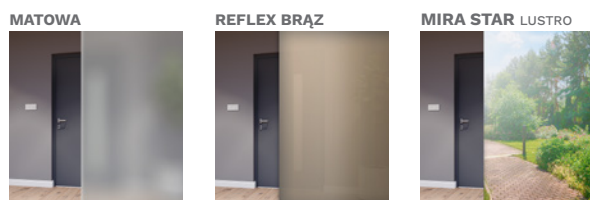

**PALETA KOLORÓW TERRA**

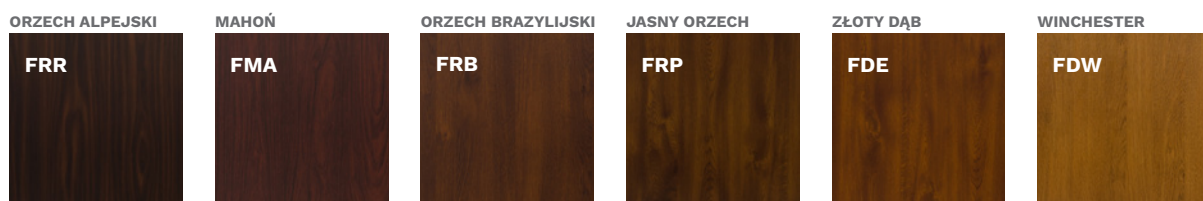



W23 OLYMPIA

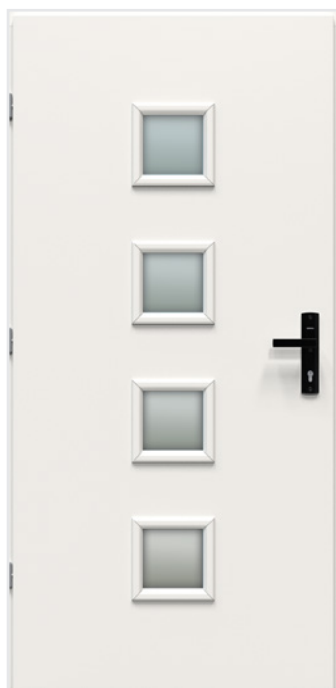

W23 OLYMPIA STRONA WEWNĘTRZNA



W23 OLYMPIA



W23 OLYMPIA STRONA WEWNĘTRZNA

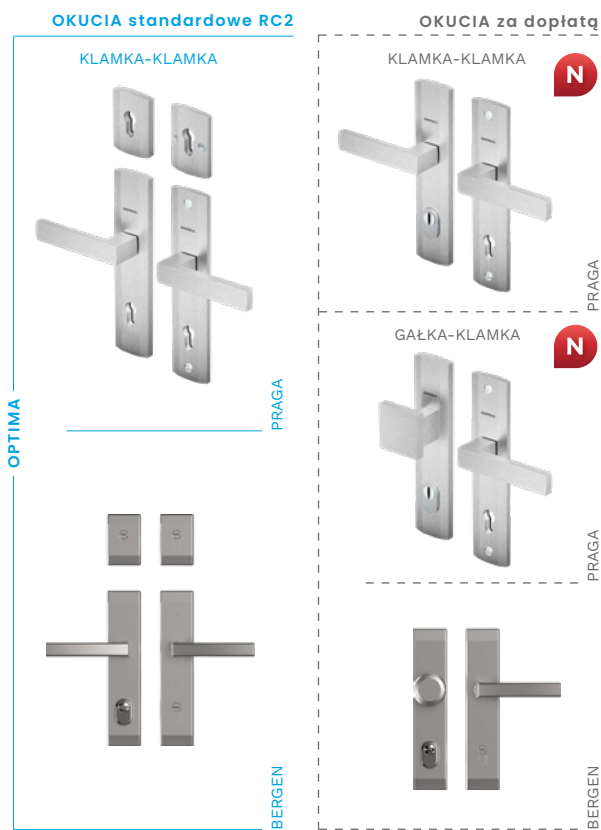

PALETA KOLORÓW TERRA

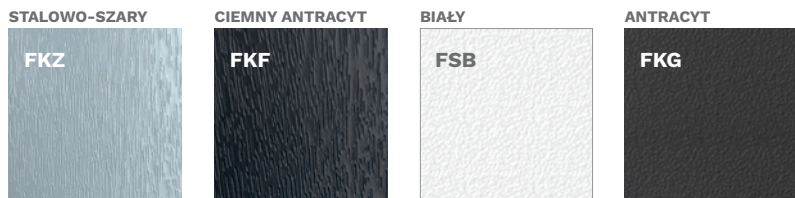

KOLORY OKUC



\* DOPŁATA

\*\* DLA DRZWI PRZESZKLONYCH RC2N

\*\*\* NA ZAMÓWIENIE SPECJALNE





W91 WERONA



W94 WERONA 1

|  |                   |     |     |
|--|-------------------|-----|-----|
| SZEROKOŚĆ DRZWI                            | 80                | 90N | 90E |
| WYSOKOŚĆ DRZWI (FB, PERFOTHERM / ALUTHERM) | 2076 mm / 2087 mm |     |     |

| MODEL        | OPTIMA 50 | OPTIMA 60 |
|--------------|-----------|-----------|
| W91 WERONA   | 2 369 Zł  | 2 769 Zł  |
| W94 WERONA 1 | -         | 3 169 Zł  |
| W93 WERONA 3 | -         | 3 469 Zł  |
| W6A WERONA 4 | -         | 3 469 Zł  |
| WQA WERONA 5 | -         | 3 469 Zł  |

WYPOSAŻENIE STANDARDOWE RC2\*\*

- SKRZYDŁO SPEŁNIAJĄCE WARUNKI PROGRAMU CZYSTE POWIETRZE
- PRÓG ALUMINIOWY
- 3 PRZYLGI SZKRYDŁA
- KOMPLET OKUĆ
- OPTIMA 60 – OŚCIEŻNICA PERFOTHERM 60
- OPTIMA 50 – OŚCIEŻNICA STALOWA FB LUB FN
- SZYLDY DŁUGIE PRAGA LUB BERGEN
- ZAWIASY 2D Z OSŁONKAMI W KOLORZE OKUĆ
- WKŁADKI W KLASIE 5, SYSTEM JEDNEGO KLUCZA, ZAMEK RYGLOWY
- WZÓR DWUSTRONNY
- GŁĘBOKIE TŁOCZENIE WEWNĘTRZNE

DOPŁATY

|  |                                |  |          |
|--|--------------------------------|--|----------|
| N DRZWI LAKIEROWANE                      | PALETA GALA                    | 890 Zł   |          |
|  | PALETA GALACTICA / GALA OPEN   | 1 090 Zł   |          |
|  | PALETA INTERGALACTICA          | 1 290 Zł   |          |
|  | DRZWI DWUKOLOROWE, PALETA GALA | 650 Zł   |          |
| OPTIMA 60 – OŚCIEŻNICA ALUTHERM 60       | 950 Zł                         | WKŁADKI W KLASIE 6 W SYSTEMIE JEDNEGO KLUCZA     | 180 Zł   |
| OPTIMA 50 – OŚCIEŻNICA PERFOTHERM 50     | 120 Zł                         | PAKIET RC3 (OPTIMA 60 W91)                       | 370 Zł   |
| DRZWI W KONSTRUKCJI THERMO PRIME***      | 2 800 Zł                       | OCHRONA GÓRNEGO SZYLDU                           | 35 Zł    |
| DRZWI W KONSTRUKCJI THERMO PREMIUM 75*** | 1 050 Zł                       | GAŁKA-KLAMKA                                     | 55 Zł    |
| DRZWI W KONSTRUKCJI THERMO PREMIUM 60*** | 550 Zł                         | KONTAKTRON                                       | 120 Zł   |
| DRZWI DWUKOLOROWE, PALETA TERRA          | 500 Zł                         | ELEKTROZACZEP Z FUNKCJĄ DZIEŃ / NOC              | 280 Zł   |
| GŁĘBOKIE TŁOCZENIE ZEWNĘTRZNE W91***     | 600 Zł                         | SKRACANIE DRZWI (10, 20, 30, 40, 60, 80, 100 mm) | 230 Zł   |
|  |                                | ZESTAW tedee PRO                                 | 2 030 Zł |

DOŚWIETLA ALUMINIOWE STAŁE: STRONY 90-91, PEŁNA LISTA WYPOSAŻENIA: STRONY 94-101

SZYBY

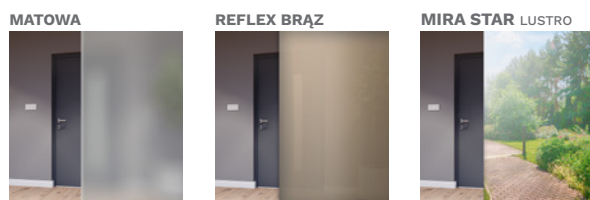

PALETA KOLORÓW TERRA

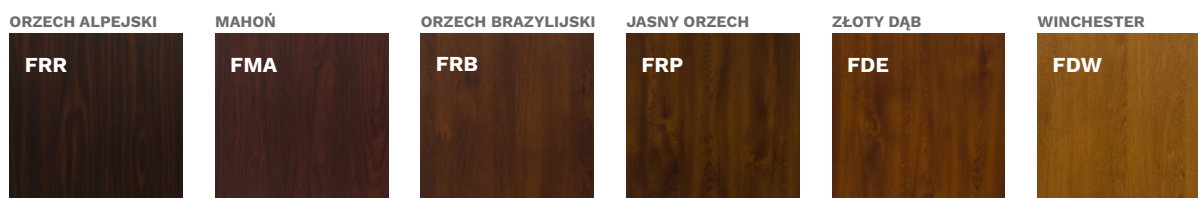



W93 WERONA 3



W6A WERONA 4



WQA WERONA 5



WQA WERONA 5 STRONA WEWNĘTRZNA

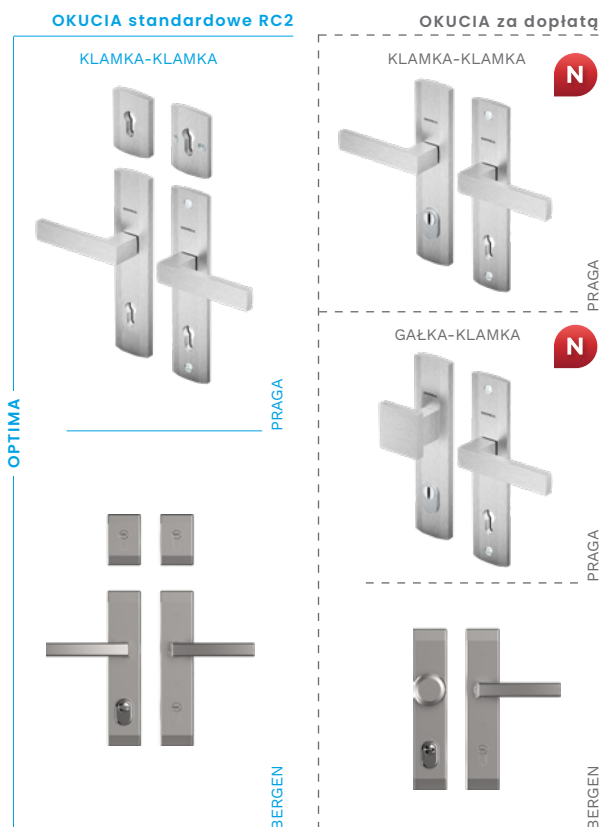

KOLORY OKUĆ

ANODA PLATYNA



ANODA SREBRNA



ANODA CZARNA



PALETA KOLORÓW TERRA

STALOWO-SZARY



CIEMNY ANTRACYT



BIAŁY



ANTRACYT



\* DOPŁATA

\*\* DLA DRZWI PRZESZKLONYCH RC2N

\*\*\* NA ZAMÓWIENIE SPECJALNE



W24 LIZBONA



W9N WENECJA

|  |                   |     |     |
|--|-------------------|-----|-----|
| SZEROKOŚĆ DRZWI                            | 80                | 90N | 90E |
| WYSOKOŚĆ DRZWI (FB, PERFOTHERM / ALUTHERM) | 2076 mm / 2087 mm |     |     |

| MODEL        | OPTIMA 50 | OPTIMA 60 |
|--------------|-----------|-----------|
| W24 LIZBONA  | 2 369 Zł  | 2 769 Zł  |
| W9N WENECJA  | 2 369 Zł  | 2 769 Zł  |
| W13 LONDYN   | 2 369 Zł  | 2 769 Zł  |
| W5L LONDYN 1 | -         | 3 169 Zł  |

WYPOSAŻENIE STANDARDOWE RC2\*\*

- SKRZYDŁO SPEŁNIAJĄCE WARUNKI PROGRAMU CZYSTE POWIETRZE
- 3 PRZYLGI SZKRZYDŁA
- OPTIMA 60 – OŚCIEŻNICA PERFOTHERM 60
- OPTIMA 50 – OŚCIEŻNICA STALOWA FB LUB FN
- ZAWIASY 2D Z OSŁONKAMI W KOLORZE OKUĆ
- WZÓR DWUSTRONNY
- PRÓG ALUMINIOWY
- KOMPLET OKUĆ
- SZYLDY DŁUGIE PRAGA LUB BERGEN
- WKŁADKI W KLASIE 5, SYSTEM JEDNEGO KLUCZA, ZAMEK RYGLOWY
- GŁĘBOKIE TŁOCZENIE WEWNĘTRZNE

DOPŁATY

|  |          |  |          |
|--|----------|--|----------|
| <b>N</b> DRZWI LAKIEROWANE               |          | PALETA GALA                                      | 890 Zł   |
|  |          | PALETA GALACTICA / GALA OPEN                     | 1 090 Zł |
|  |          | PALETA INTERGALACTICA                            | 1 290 Zł |
|  |          | DRZWI DWUKOLOROWE, PALETA GALA                   | 650 Zł   |
| OPTIMA 60 – OŚCIEŻNICA ALUTHERM 60       | 950 Zł   | WKŁADKI W KLASIE 6 W SYSTEMIE JEDNEGO KLUCZA     | 180 Zł   |
| OPTIMA 50 – OŚCIEŻNICA PERFOTHERM 50     | 120 Zł   | PAKIET RC3 (OPTIMA 60 W24, W9N, W13)             | 370 Zł   |
| DRZWI W KONSTRUKCJI THERMO PRIME***      | 2 800 Zł | OCHRONA GÓRNEGO SZYLDU                           | 35 Zł    |
| DRZWI W KONSTRUKCJI THERMO PREMIUM 75*** | 1 050 Zł | GAŁKA-KLAMKA                                     | 55 Zł    |
| DRZWI W KONSTRUKCJI THERMO PREMIUM 60*** | 550 Zł   | KONTAKTRON                                       | 120 Zł   |
| DRZWI DWUKOLOROWE, PALETA TERRA          | 500 Zł   | ELEKTROZACZEP Z FUNKCJĄ DZIEŃ / NOC              | 280 Zł   |
| GŁĘBOKIE TŁOCZENIE ZEWNĘTRZNE***         | 600 Zł   | SKRACANIE DRZWI (10, 20, 30, 40, 60, 80, 100 mm) | 230 Zł   |
|  |          | ZESTAW tedee PRO                                 | 2 030 Zł |

DOŚWIETLA ALUMINIOWE STAŁE: STRONY 90-91, PEŁNA LISTA WYPOSAŻENIA: STRONY 94-101

SZYBY

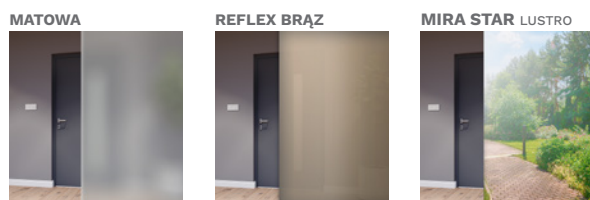

PALETA KOLORÓW TERRA

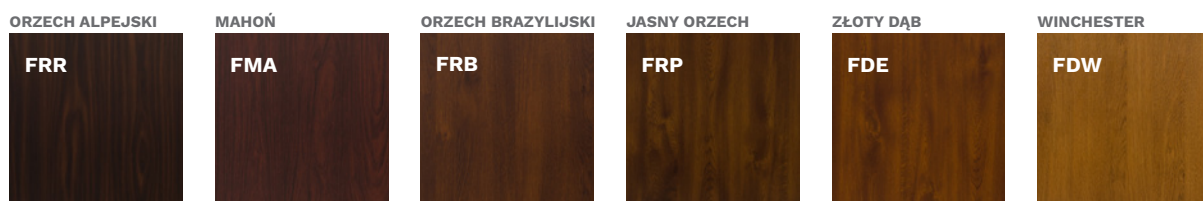





**W13 LONDYN**



**W13 LONDYN STRONA WEWNĘTRZNA**



**W9N WENECJA STRONA WEWNĘTRZNA**



**W5L LONDYN 1**

**OKUCIA standardowe RC2**

**KLAMKA-KLAMKA**

**OPTIMA**

**PRAGA**

**BERGEN**

**OKUCIA za dopłatą**

**KLAMKA-KLAMKA**

**PRAGA**

**GAŁKA-KLAMKA**

**PRAGA**

**BERGEN**



**KOLORY OKUC**

**ANODA PLATYNA**



**ANODA SREBRNA**



**ANODA CZARNA**



**PALETA KOLORÓW TERRA**

**STALOWO-SZARY**



**CIEMNY ANTRACYT**



**BIAŁY**



**ANTRACYT**



\* DOPŁATA

\*\* DLA DRZWI PRZESZKLONYCH RC2N

\*\*\* NA ZAMÓWIENIE SPECJALNE



W54 BARCELONA



W53 BARCELONA 1

|  |                   |     |     |
|--|-------------------|-----|-----|
| SZEROKOŚĆ DRZWI                            | 80                | 90N | 90E |
| WYSOKOŚĆ DRZWI (FB, PERFOTHERM / ALUTHERM) | 2076 mm / 2087 mm |     |     |

| MODEL           | OPTIMA 50 | OPTIMA 60 |
|-----------------|-----------|-----------|
| W54 BARCELONA   | 2 369 ZŁ  | 2 769 ZŁ  |
| W53 BARCELONA 1 | -         | 3 169 ZŁ  |
| G76 GENEWA 1    | -         | 3 169 ZŁ  |
| G75 GENEWA 2    | -         | 3 169 ZŁ  |
| D75 GENEWA 3    | 2 369 ZŁ  | 2 769 ZŁ  |

**WYPOSAŻENIE STANDARDOWE RC2\*\***

- SKRZYDŁO SPEŁNIAJĄCE WARUNKI PROGRAMU CZYSTE POWIETRZE
- PRÓG ALUMINIOWY
- 3 PRZYLGI SZKRZYDŁA
- KOMPLET OKUCĆ
- OPTIMA 60 – OŚCIEŻNICA PERFOTHERM 60
- OPTIMA 50 – OŚCIEŻNICA STALOWA FB LUB FN
- SZYLDY DŁUGIE PRAGA LUB BERGEN
- ZAWIASY 2D Z OSŁONKAMI W KOLORZE OKUCĆ
- WKŁADKI W KLASIE 5, SYSTEM JEDNEGO KLUCZA, ZAMEK RYGLOWY
- WZÓR DWUSTRONNY
- GŁĘBOKIE TŁOCZENIE WEWNĘTRZNE

**DOPLATY**

|  |          |  |          |
|--|----------|--|----------|
| DRZWI LAKIEROWANE                        |          | PALETA GALA                                      | 890 ZŁ   |
|  |          | PALETA GALACTICA / GALA OPEN                     | 1 090 ZŁ |
|  |          | PALETA INTERGALACTICA                            | 1 290 ZŁ |
|  |          | DRZWI DWUKOLOROWE, PALETA GALA                   | 650 ZŁ   |
| OPTIMA 60 – OŚCIEŻNICA ALUTHERM 60       | 950 ZŁ   | WKŁADKI W KLASIE 6 W SYSTEMIE JEDNEGO KLUCZA     | 180 ZŁ   |
| OPTIMA 50 – OŚCIEŻNICA PERFOTHERM 50     | 120 ZŁ   | PAKIET RC3 (OPTIMA 60 W54, D75)                  | 370 ZŁ   |
| DRZWI W KONSTRUKCJI THERMO PRIME***      | 2 800 ZŁ | OCHRONA GÓRNEGO SZYLDU                           | 35 ZŁ    |
| DRZWI W KONSTRUKCJI THERMO PREMIUM 75*** | 1 050 ZŁ | GAŁKA-KLAMKA                                     | 55 ZŁ    |
| DRZWI W KONSTRUKCJI THERMO PREMIUM 60*** | 550 ZŁ   | KONTAKTRON                                       | 120 ZŁ   |
| DRZWI DWUKOLOROWE, PALETA TERRA          | 500 ZŁ   | ELEKTROZACZEP Z FUNKCJĄ DZIEŃ / NOC              | 280 ZŁ   |
| GŁĘBOKIE TŁOCZENIE ZEWNĘTRZNE W54***     | 600 ZŁ   | SKRACANIE DRZWI (10, 20, 30, 40, 60, 80, 100 mm) | 230 ZŁ   |
|  |          | ZESTAW <b>tedee PRO</b>                          | 2 030 ZŁ |

DOŚWIETLA ALUMINIOWE STAŁE: STRONY 90-91, PEŁNA LISTA WYPOSAŻENIA: STRONY 94-101

**SZYBY**

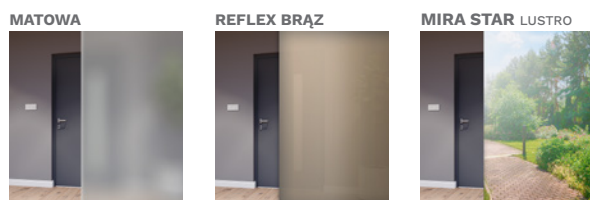

**PALETA KOLORÓW TERRA**

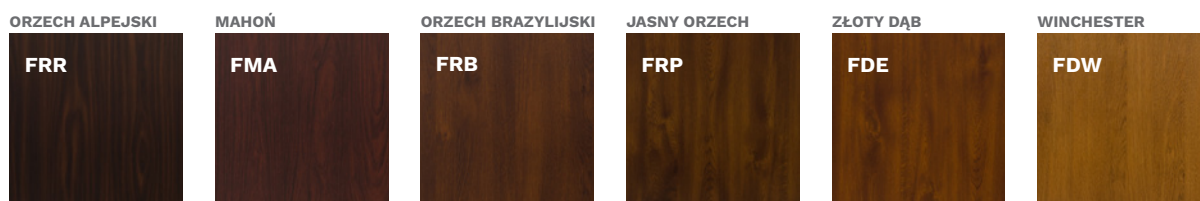



**G76 GENEWA 1**



**G75 GENEWA 2**



**D75 GENEWA 3**



**D75 GENEWA 3 STRONA WEWNĘTRZNA**

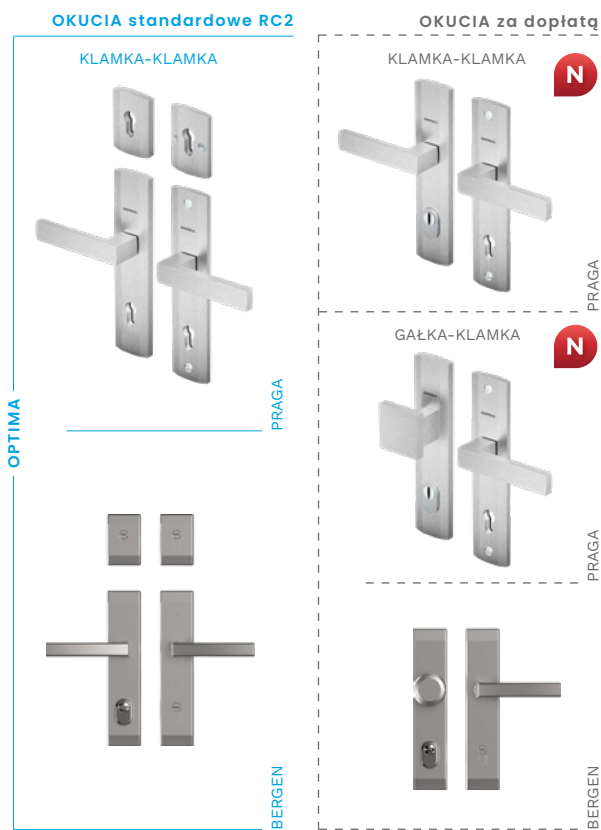

**KOLORY OKUĆ**

ANODA PLATYNA



ANODA SREBRNA



ANODA CZARNA



**PALETA KOLORÓW TERRA**

STALOWO-SZARY



CIEMNY ANTRACYT



BIAŁY



ANTRACYT



\* DOPLATA

\*\* DLA DRZWI PRZESZKLONYCH RC2N

\*\*\* NA ZAMÓWIENIE SPECJALNE



Drzwi OPTIMA 60 DUO to propozycja dla osób poszukujących drzwi o niestandardowych wymiarach. Dzięki zastosowaniu tzw. skrzydła biernego można uzyskać większą szerokość przejścia. Skrzydło bierne jest dostępne zarówno bez przeszkleń jak i z przeszkleciem, jednocześnie spełniając funkcję doświetlenia bocznego.

## CHARAKTERYSTYKA

- ✓ DRZWI WEJŚCIOWE DO BUDYNKÓW JEDNO- I WIELORODZINNYCH
- ✓ SKRZYDŁA STALOWE O GRUBOŚCI 60 mm WYPEŁNIONE EKSPANDOWANYM POLISTYRENEM MODYFIKOWANYM
- ✓ DOSTĘPNE W ZESTAWIE Z OŚCIEŻNICĄ ALUTHERM 60 ORAZ PROGIEM ALUMINIOWYM
- ✓ SKRZYDŁA BIERNE W WERSJI PEŁNEJ I PRZESZKLONEJ, W ROZMIARACH 30, 40, 50 cm.

WYMIARY ZEWNĘTRZNE OŚCIEŻNIC ORAZ OTWORY MONTAŻOWE PODANE NA STRONACH 106-107.

## WZORY SKRZYDEŁ BIERNYCH\*

Cena skrzydła biernego zawiera cenę dostawki oraz dopłatę do progu oraz ościeżnicy ALUTHERM 60.

| NAZWA      | ROZMIAR  | CENA     |
|------------|----------|----------|
| P00        | 30 40 50 | 2 450 Zł |
| PD4        | 40       | 2 450 Zł |
| GH1        | 40 50    | 3 100 Zł |
| GC2        | 40 50    | 3 100 Zł |
| GN5        | 30 40 50 | 3 150 Zł |
| GPD        | 30 40 50 | 3 100 Zł |
| DN3 / DN3B | 30 40 50 | 3 150 Zł |
| DN6 / DN6B | 30 40 50 | 3 150 Zł |
| DT8 / DT8B | 50       | 3 350 Zł |
| DW9 / DW9B | 50       | 3 350 Zł |
| DW8 / DW8B | 50       | 3 350 Zł |
| DPE / DPEB | 30 40 50 | 3 100 Zł |
| PD5        | 30 40 50 | 2 650 Zł |
| PD5A       | 30 40 50 | 2 650 Zł |
| PD5B       | 30 40 50 | 2 650 Zł |
| NMB        | 30 40 50 | 2 650 Zł |
| NMBA       | 30 40 50 | 2 650 Zł |
| NMBB       | 30 40 50 | 2 650 Zł |
| NMA        | 30 40 50 | 2 650 Zł |
| NMAA       | 30 40 50 | 2 650 Zł |
| NMAB       | 30 40 50 | 2 650 Zł |

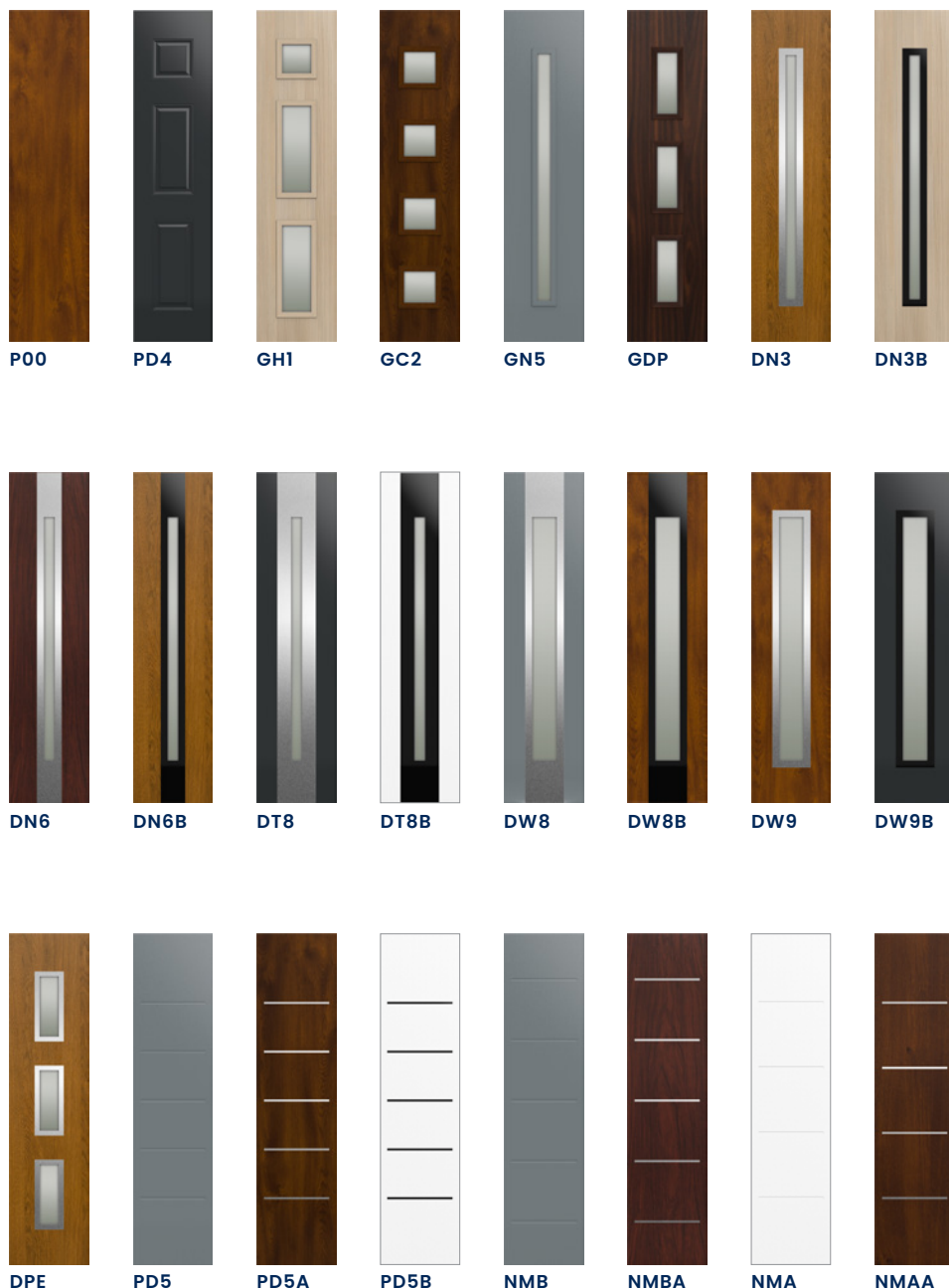

## LAKIEROWANIE\*

N

|                       | OPTIMA DUO |
|-----------------------|------------|
| PALETA GALA           | 490 Zł     |
| PALETA GALACTICA      | 690 Zł     |
| PALETA INTERGALACTICA | 890 Zł     |
| PALETA GALA OPEN      | 690 Zł     |



**SOJ BERGAMO 2 + NMBA**



**NS5 HANOVER 5 + DW9**



**ST8 RYGA + P00**



**TMMA TOKIO 2 A + P00**



**NS9 MILANO 12 + DW8**



**SNUA MILANO 4 A + PD5A**



**NT2B TURYN 2 B + DT8B**



**ST4A UPPSALA 1 A + NMAA**



**NS6 HANOVER 6 + DW8**



ZESTAW GL



ZESTAW G



ZESTAW GP



ZESTAW L

## DOŚWIETLA BOCZNE\*

| WYSOKOŚĆ Hz | RODZAJ DOŚWIETLA / SZYBY                | SZEROKOŚĆ Ld/Pd |           |           |           |           |           |           |
|-------------|---|-----------------|-----------|-----------|-----------|-----------|-----------|-----------|
|             |   | do 300 mm       | do 400 mm | do 500 mm | do 600 mm | do 700 mm | do 800 mm | do 900 mm |
| 2087 mm     | DOŚWIETLA Z SZYBĄ BEZPIECZNAŁ           | 2 050 Zł        | 2 220 Zł  | 2 440 Zł  | 2 640 Zł  | 2 890 Zł  | 3 140 Zł  | 3 390 Zł  |
|             | DOSWIETLA ANTYWŁAMANIOWE RC2 Z SZYBĄ P4 | 2 200 Zł        | 2 370 Zł  | 2 590 Zł  | 2 790 Zł  | 3 040 Zł  | 3 290 Zł  | 3 540 Zł  |
| do 2200 mm  | DOŚWIETLA Z SZYBĄ BEZPIECZNAŁ           | 2 150 Zł        | 2 320 Zł  | 2 540 Zł  | 2 740 Zł  | 2 990 Zł  | 3 240 Zł  | 3 490 Zł  |
|             | DOSWIETLA ANTYWŁAMANIOWE RC2 Z SZYBĄ P4 | 2 300 Zł        | 2 470 Zł  | 2 690 Zł  | 2 890 Zł  | 3 140 Zł  | 3 390 Zł  | 3 640 Zł  |
| do 2300 mm  | DOŚWIETLA Z SZYBĄ BEZPIECZNAŁ           | 2 200 Zł        | 2 370 Zł  | 2 590 Zł  | 2 790 Zł  | 3 040 Zł  | 3 290 Zł  | 3 540 Zł  |
|             | DOSWIETLA ANTYWŁAMANIOWE RC2 Z SZYBĄ P4 | 2 350 Zł        | 2 520 Zł  | 2 740 Zł  | 2 940 Zł  | 3 190 Zł  | 3 440 Zł  | 3 690 Zł  |
| do 2400 mm  | DOŚWIETLA Z SZYBĄ BEZPIECZNAŁ           | 2 250 Zł        | 2 420 Zł  | 2 640 Zł  | 2 840 Zł  | 3 090 Zł  | 3 340 Zł  | 3 590 Zł  |
|             | DOSWIETLA ANTYWŁAMANIOWE RC2 Z SZYBĄ P4 | 2 400 Zł        | 2 570 Zł  | 2 790 Zł  | 2 990 Zł  | 3 240 Zł  | 3 490 Zł  | 3 740 Zł  |

DOŚWIETLA BOCZNE SZEROKOŚĆ STANDARD W PODZIAŁCE CO 50 mm. W PODZIAŁCE CO 10 mm DOPŁATA 25%.

## OŚCIEŻNICA ALUTHERM

| ROZMIAR | WYSOKOŚĆ Hz                         | SZEROKOŚĆ Sc |
|---------|-------------------------------------|--------------|
| 80      | standard 2087 mm<br>niestandardowe: | 918 mm       |
| 90N     | 2150 mm                             | 988 mm       |
| 90E     | 2200 mm                             | 1031 mm      |
|         | 2250 mm                             |              |
| 100E    | 2300 mm                             | 1131 mm      |
|         | 2350 mm                             |              |
|         | 2400 mm                             |              |

Aby uzyskać kompletną cenę drzwi z doświetleniem należy dodać:

dla THERMO PRIME:

- cenę drzwi,
- cenę doświetla;

dla THERMO PREMIUM i OPTIMA:

- cenę drzwi,
- dopłatę za ościeżnicę ALUTHERM,
- cenę doświetla.

DLA DRZWI Z SAMOZAMYKACZEM UKRYTYM WYSOKOŚĆ CAŁKOWITA OŚCIEŻNICY +3,5 mm.

## LAKIEROWANIE\*

N

|                       | DOŚWIETLA |
|-----------------------|-----------|
| PALETA GALA           | 390 Zł    |
| PALETA GALACTICA      | 590 Zł    |
| PALETA INTERGALACTICA | 790 Zł    |
| PALETA GALA OPEN      | 590 Zł    |





**ZESTAW P**



**ZESTAW LP**



**ZESTAW LGP**

**DOŚWIETLA GÓRNE\***

| WYSOKOŚĆ Hd | RODZAJ DOŚWIETLA / SZYBY                | SZEROKOŚĆ Ld/B/Pd |            |            |            |            |
|-------------|---|-------------------|------------|------------|------------|------------|
|             |   | do 1150 mm        | do 1550 mm | do 1950 mm | do 2350 mm | do 2950 mm |
| 300 mm      | DOŚWIETLA Z SZYBĄ BEZPIECZNĄ            | 1 254 Zł          | 1 474 Zł   | 1 694 Zł   | 1 914 Zł   | 2 134 Zł   |
| 400 mm      |   | 1 309 Zł          | 1 529 Zł   | 1 749 Zł   | 1 969 Zł   | 2 189 Zł   |
| 500 mm      |   | 1 364 Zł          | 1 584 Zł   | 1 804 Zł   | 2 024 Zł   | 2 244 Zł   |
| 300 mm      | DOŚWIETLA ANTYWŁAMANIOWE RC2 Z SZYBĄ P4 | 1 584 Zł          | 2 024 Zł   | 2 464 Zł   | 2 904 Zł   | 3 344 Zł   |
| 400 mm      |   | 1 639 Zł          | 2 079 Zł   | 2 519 Zł   | 2 959 Zł   | 3 399 Zł   |
| 500 mm      |   | 1 694 Zł          | 2 134 Zł   | 2 574 Zł   | 3 014 Zł   | 3 454 Zł   |

DOŚWIETLA GÓRNE WYSOKOŚĆ STANDARD W PODZIAŁCE CO 50 mm. W PODZIAŁCE CO 10 mm DOPLATA 25%.

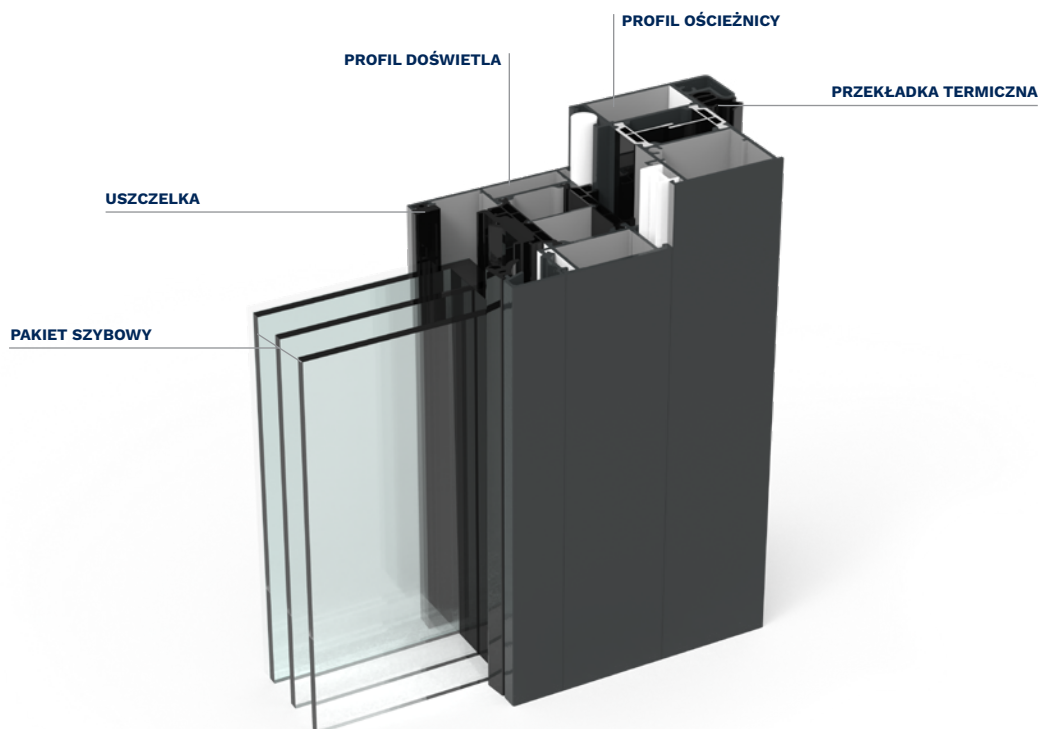

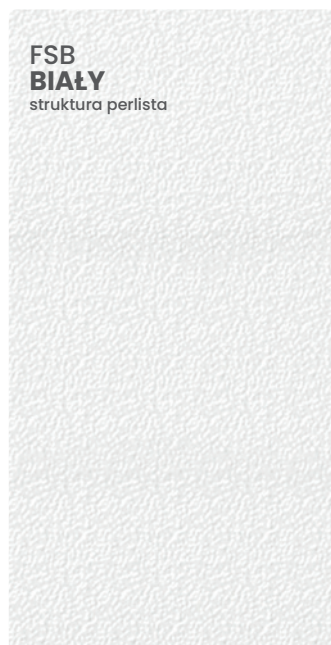
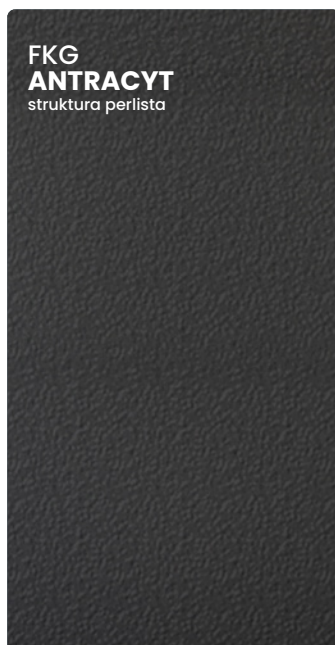
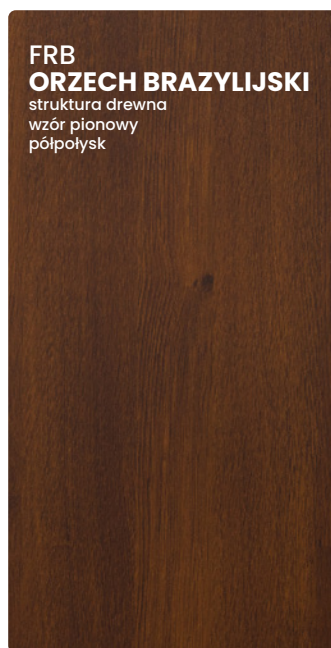
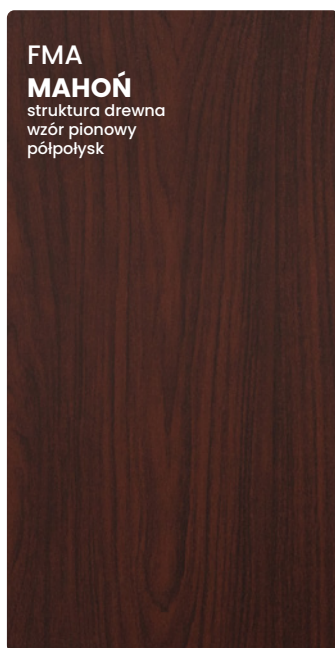
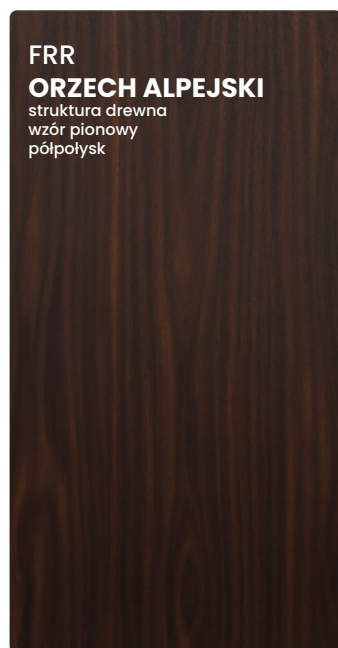



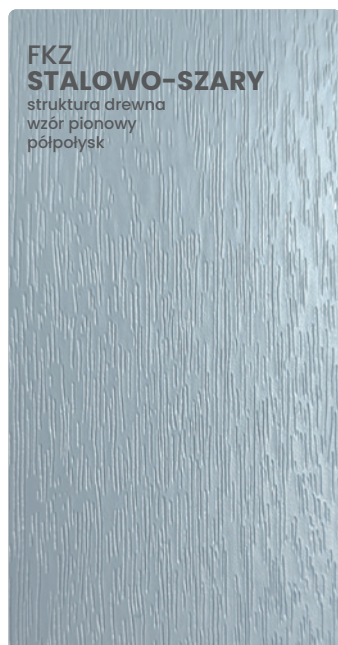
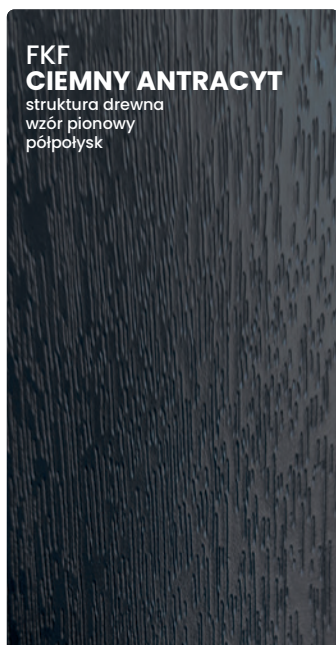
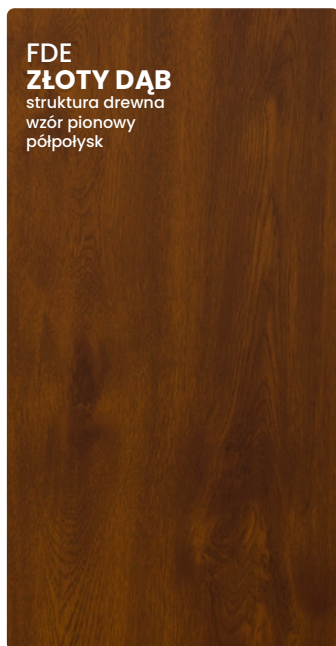

### DWUKOLOROWE\*

Aby uzyskać niepowtarzalną konfigurację drzwi do naszego domu możemy połączyć dowolnie dwa kolory z dostępnej palety TERRA. Strona zewnętrzna skrzydła drzwi, jak i ościeżnicy, będzie wówczas miała odmienny kolor niż strona wewnętrzna. W taki sposób możemy jeszcze lepiej dopasować stylistykę drzwi do projektu elewacji oraz wnętrza domu. Bez dodatkowych dopłat dostępne są także skrzydła drzwi w wybranym kolorze z palety TERRA z ościeżnicą w innym kolorze, wybranym według upodobań zamawiającego.



[www.konfigurator.gerda.pl](http://www.konfigurator.gerda.pl)

Zapraszamy do skorzystania z niezawodnego narzędzia jakim jest konfigurator on-line drzwi Gerda. Za jego pomocą w sposób intuicyjny można zbudować drzwi na miarę swoich potrzeb. Ponadto od razu można zobaczyć wizualizację wymarzonych drzwi.

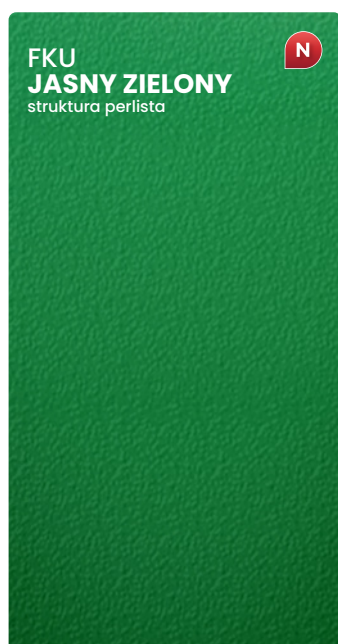



## OKUCIA STANDARDOWE DO ZAMKÓW LISTWOWYCH

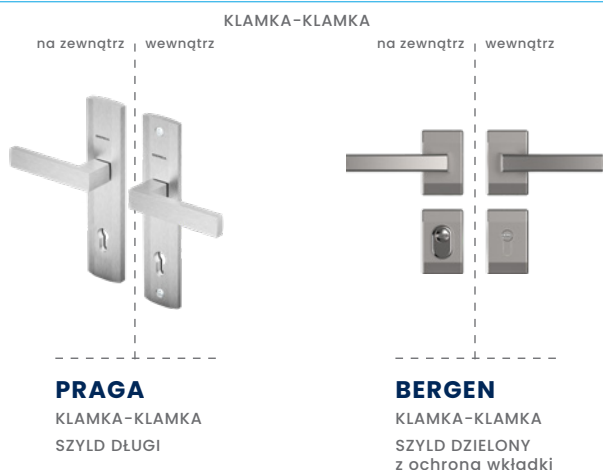

### PRAGA

KLAMKA-KLAMKA  
SZYLD DŁUGI

### BERGEN

KLAMKA-KLAMKA  
SZYLD DZIELONY  
z ochroną wkładki

## OKUCIA STANDARDOWE DO ZAMKÓW RYGLOWYCH GERDA

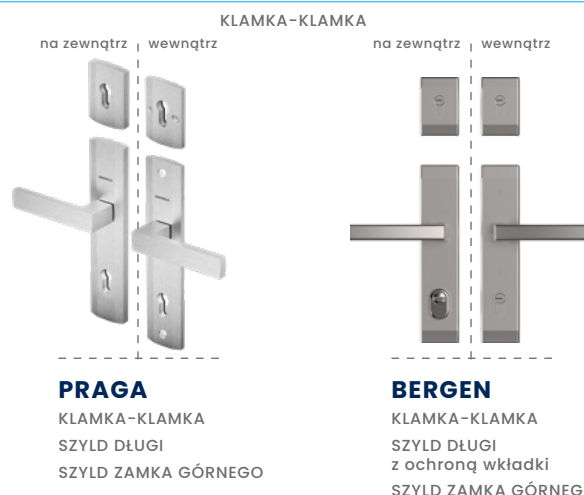

### PRAGA

KLAMKA-KLAMKA  
SZYLD DŁUGI  
SZYLD ZAMKA GÓRNEGO

### BERGEN

KLAMKA-KLAMKA  
SZYLD DŁUGI  
z ochroną wkładki  
SZYLD ZAMKA GÓRNEGO

KOMPLET WKŁADEK W SYSTEMIE JEDNEGO KLUCZA, SYSTEM AB (dla drzwi z zamkiem listwowym – jedna wkładka)

**KLASA 5**

ILOŚĆ KLUCZY

**5 + 2**

SZYLD PRAGA LUB BERGEN

**do wyboru**

NASADKI NA ZAWIASY W KOLORZE OSPRZĘTU

✓

## EVO – WKŁADKA W KLASIE 5



KLASA ZABEZPIECZEŃ

**KLASA 5**

TRWAŁOŚĆ MECHANIZMU

**100 000 cykli**

ILOŚĆ ZASTAWEK

**12 zastawek: 9 w dwóch rzędach oraz 3 boczne**

RODZAJ KLUCZA

**poziomy nawiercany**

ILOŚĆ KOMBINACJI KODU KLUCZA

**9 300 000**

ODPORNOŚĆ NA WŁAMANIE

**C**

ODPORNOŚĆ NA KOROZJĘ

**C**

ODPORNOŚĆ OGNIOWA

✓

OCHRONA PRZECIWOZWIERCENIOWA

**dwie stalowe hartowane niklowane szpilki antyrozwierceniowe w korpusie wkładki**

**N**

BEZPIECZNE SPRZĘGŁO (standard w wersji KLAMKA-KLAMKA)

✓

ILOŚĆ KLUCZY

**5 kluczy z nowego srebra (docelowych)  
+ 2 klucze (budowlane)**

INNE

**karta kodowa**

GWARANCJA

**2 lata**

tedee READY

**brak**

## SYSTEM AB

**A**



2 x klucze budowlane "A" otwierają zamek do czasu aż nie zostanie użyty klucz "B".

**B**



5 x klucze docelowe  
użycie klucza "B" dezaktywuje klucze budowlane "A". Bezpieczne opakowanie zawiera zestaw kluczy "B" i kartę kodową niezbędną do dorobienia kluczy.

**UWAGA!** Wkładka osiąga właściwy poziom bezpieczeństwa po jej przekodowaniu za pomocą klucza docelowego "B".

## ZESTAW OSPRZĘTU STANDARDOWEGO

cena netto 490 Zł

## KOLORY OKUĆ

ANODA PLATYNA



ANODA SREBRNA



ANODA CZARNA



INOX



TYLKO DLA POCHWYTÓW

## KOLORY WKŁADEK

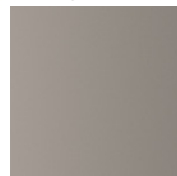

NIKIEL SATYNA



NIKIEL CZARNY

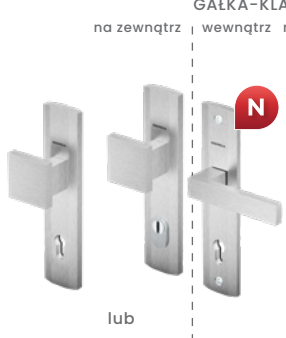

ZESTAWY OSPRZĘTU ZA DOPLATĄ

|   |  |   |  |
|---|--|---|--|
| <p>KLAMKA-KLAMKA</p> <p>na zewnqtrz   wewnqtrz</p>  | <p>GAŁKA-KLAMKA</p> <p>na zewnqtrz   wewnqtrz</p> <p>na zewnqtrz   wewnqtrz</p>  <p>lub</p> | <p>POCHWYT-KLAMKA</p> <p>na zewnqtrz   wewnqtrz</p> <p>na zewnqtrz   wewnqtrz</p>  <p>lub</p> |  |
| <p><b>PRAGA</b></p> <p>SZYLD DŁUGI z ochroną wkładki<br/>SZYLD DODATKOWY z ochroną wkładki</p>                                      | <p><b>PRAGA</b></p> <p>SZYLD DŁUGI z ochroną wkładki / bez ochrony wkładki</p>   | <p><b>BERGEN</b></p> <p>SZYLD DŁUGI z ochroną wkładki</p>   |  |
|   |  | <p><b>MONTREAL + BERGEN</b></p> <p>POCHWYT<br/>SZYLD PIERŚCIENIOWY lub SZYLD DO POCHWYTU z ochroną wkładki<br/>SZYLD DZIELONY</p>   | <p><b>AMSTERDAM + PRAGA</b></p> <p>POCHWYT<br/>SZYLD DO POCHWYTU z ochroną wkładki / bez ochrony wkładki<br/>SZYLD DŁUGI</p> |

|  |           |
|--|-----------|
| THERMO PREMIUM – SZYLD ZAMKA DODATKOWEGO Z OCHRONĄ WKŁADKI                                       | +35 Zł    |
| ZESTAW GAŁKA-KLAMKA  | +55 Zł    |
| WKŁADKI W KLASIE 6 W SYSTEMIE JEDNEGO KLUCZA   | +180 Zł   |
| DOSTOSOWANIE DO POCHWYTU Z PRZYCISKIEM   | +250 Zł   |
| POCHWYT AMSTERDAM / MONTREAL 1800 mm, ZALECANY ELEKTROZACZEP                                     | +860 Zł   |
| POCHWYT AMSTERDAM / MONTREAL 1700 mm, ZALECANY ELEKTROZACZEP                                     | +835 Zł   |
| POCHWYT AMSTERDAM / MONTREAL 1500 mm, ZALECANY ELEKTROZACZEP                                     | +800 Zł   |
| POCHWYT AMSTERDAM / MONTREAL 1000 mm, ZALECANY ELEKTROZACZEP                                     | +745 Zł   |
| POCHWYT AMSTERDAM / MONTREAL 1800 mm Z PRZYCISKIEM I Z DOSTOSOWANIEM SKRZYDŁA ORAZ ELEKTROZACZEP | +1 730 Zł |
| POCHWYT AMSTERDAM / MONTREAL 1700 mm Z PRZYCISKIEM I Z DOSTOSOWANIEM SKRZYDŁA ORAZ ELEKTROZACZEP | +1 710 Zł |
| POCHWYT AMSTERDAM / MONTREAL 1500 mm Z PRZYCISKIEM I Z DOSTOSOWANIEM SKRZYDŁA ORAZ ELEKTROZACZEP | +1 680 Zł |
| POCHWYT AMSTERDAM / MONTREAL 1000 mm Z PRZYCISKIEM I Z DOSTOSOWANIEM SKRZYDŁA ORAZ ELEKTROZACZEP | +1 630 Zł |
| POCHWYT AMSTERDAM 1700 mm Z PRZYCISKIEM BEZPRZEWODOWYM ORAZ Z ELEKTROZACZEP                      | +1 730 Zł |
| POCHWYT AMSTERDAM 1500 mm Z PRZYCISKIEM BEZPRZEWODOWYM ORAZ Z ELEKTROZACZEP                      | +1 690 Zł |
| POCHWYT ROSTOCK 2000 mm (TYLKO DO DRZWI OTWIERANYCH NA ZEWNĄTRZ)                                 | +1 050 Zł |
| ZESTAW <b>tedee</b>  | +2 030 Zł |

VITA – WKŁADKA W KLASIE 6



|                              |   |
|------------------------------|---|
| KLASA ZABEZPIECZEŃ           | <b>KLASA 6</b>  |
| TRWAŁOŚĆ MECHANIZMU          | <b>100 000 cykli</b>  |
| ILOŚĆ ZASTAWEK               | <b>6 aktywnych zastawek</b>   |
| RODZAJ KLUCZA                | <b> pionowy nacinany</b>  |
| ILOŚĆ KOMBINACJI KODU KLUCZA | <b>100 000</b>  |
| ODPORNOŚĆ NA WŁAMANIE        | <b>D</b>  |
| ODPORNOŚĆ NA KOROZJĘ         | <b>C</b>  |
| ODPORNOŚĆ OGNIOWA            | <b>✓</b>  |
| OCHRONA PRZECIWOZWIERCENIOWA | <b>2 stalowe hartowane szpilki w korpusie i bębunku</b>                             |
| BEZPIECZNE SPRZĘGŁO          | <b>standard dla wersji klucz-klucz</b>  |
| ILOŚĆ KLUCZY                 | <b>5 kluczy mosiężnych niklowanych (docelowych) + 2 klucze mosiężne (budowlane)</b> |
| INNE                         | <b>karta bezpieczeństwa</b>   |
| GWARANCJA                    | <b>5 lat (po zarejestrowaniu produktu)</b>  |
| <b>tedee</b> READY           | <b>✓</b>  |



















POCHWYTY















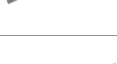



Na wizualizacji przedstawione są drzwi standardowej wysokości 2076 mm.

















| DOPLĄTY DO DRZWI   | OPTIMA 50 | OPTIMA 60  | THERMO PREMIUM 60  | THERMO PREMIUM 75 | THERMO PRIME 75 |
|--|-----------|--|--|-------------------|-----------------|
| ELEKTROZACZEP Z FUNKCJĄ DZIEŃ/NOC MONTOWANY FABRYCZNIE W OŚCIEŻNICY (DOPLĄTA DO CENY DRZWI); ZALECANE DO DRZWI Z POCHWYTEM; ZALECANE ZASTOSOWANIE ZASILACZA – AKCESORIA DODATKOWE S. 103 | 280 Zł    | 280 Zł   | 280 Zł   | 280 Zł            | 280 Zł          |
| ELEKTROZACZEP REWERSYJNY MONTOWANY FABRYCZNIE W OŚCIEŻNICY (DOPLĄTA DO CENY DRZWI); ZALECAMY ZASTOSOWANIE ZASILACZA – AKCESORIA DODATKOWE S. 103   | 280 Zł    | 280 Zł   | 280 Zł   | 280 Zł            | 280 Zł          |
| ELEKTROZACZEP Z FUNKCJĄ DZIEŃ/NOC MONTOWANY W DOSTAWCE DUO; ZALECANE DO DRZWI Z POCHWYTAMI   | -         | 550 Zł   | -  | -                 | -               |
| ELEKTROZACZEP REWERSYJNY MONTOWANY W DOSTAWCE DUO ZALECANE DO DRZWI Z POCHWYTAMI   | -         | 550 Zł   | -  | -                 | -               |
| KONTAKTRON MONTOWANY FABRYCZNIE W OŚCIEŻNICY   | 120 Zł    | 120 Zł   | 120 Zł   | 120 Zł            | 120 Zł          |
| SKRÓCENIE DRZWI W ZAKESIE 0 – 100 mm (DLA WYBRANYCH WZORÓW)  | 230 Zł    | 230 Zł   | 230 Zł   | 230 Zł            | 230 Zł          |
| DRZWI NA WYMIAR (TYLKO Z OŚCIEŻNICĄ ALUTHERM)  | -         | 1 330 Zł   | 1 330 Zł   | 1 330 Zł          | 1 330 Zł        |
| DRZWI WYŻSZE – WYSOKOŚĆ CAŁKOWITA DO 2400 mm TYLKO Z OŚCIEŻNICĄ ALUTHERM 75  | -         | 2150 mm = 330 Zł<br>2200 mm = 330 Zł<br>2250 mm = 680 Zł | 2300 mm = 680 Zł<br>2350 mm = 1 100 Zł<br>2400 mm = 1 100 Zł |                   |                 |
| ZAMEK LISTWOWY 3-PUNKTOWY 2-HAKOWY / AUTOMATYCZNY   | -         | -  | bez dopłaty  | bez dopłaty       | -               |
| DOPLĄTA ZA ZAMEK DODATKOWY DO DRZWI Z ZAMKIEM LISTWOWYM  | -         | -  | 200 Zł   | 200 Zł            | -               |
| SKRZYDŁO DRZWI DWUKOLOROWE, PALETA TERRA, PALETA TERRA   | 500 Zł    | 500 Zł   | 500 Zł   | 500 Zł            | 500 Zł          |
| WEWNĘTRZNE WZMOCNIENIE SKRZYDŁA POD SAMOZAMYKACZ NAWIERZCHNIOWY (DOPLĄTA DO CENY DRZWI)  | 100 Zł    | 100 Zł   | 100 Zł   | 100 Zł            | 100 Zł          |
| OKAPNIK (ZALECANY DO DRZWI OTWIERANYCH DO WEWNĄTRZ)  | 70 Zł     | 70 Zł  | 70 Zł  | 70 Zł             | 70 Zł           |
| DOSTOSOWANIE DO POCHWYTU Z PRZYCISKIEM   | -         | 250 Zł   | 250 Zł   | 250 Zł            | 250 Zł          |
| ZESTAW MONTAŻOWY: WKRETY RAMOWE, KLINY, KOTWY MONTAŻOWE (WKRETY RAMOWE DO MONTAŻU W BETONIE ZWYKŁYM, CEGLE CERAMICZNEJ, CEGLE SILIKATOWEJ PEŁNEJ, DREWNIĘ)                               | ✓         | ✓  | ✓  | ✓                 | ✓               |



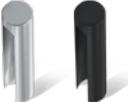











| KLAMKI I SZYLDY  | OPTIMA 50 | OPTIMA 60 | THERMO PREMIUM 60 | THERMO PREMIUM 75 | THERMO PRIME 75 |
|--|-----------|-----------|-------------------|-------------------|-----------------|
|  <b>N</b> PRAGA KLAMKA-KLAMKA NA SZYLDZIE DŁUGIM SZYLD ZEWNĘTRZNY Z OCHRONĄ WKŁADKI                     | 450 Zł    | 450 Zł    | 450 Zł            | 450 Zł            | 450 Zł          |
|  PRAGA KLAMKA-KLAMKA NA SZYLDZIE DŁUGIM SZYLD ZEWNĘTRZNY BEZ OCHRONY WKŁADKI                            | 245 Zł    | 245 Zł    | 245 Zł            | 245 Zł            | 245 Zł          |
|  <b>N</b> PRAGA KLAMKA JEDNOSTRONNA NA SZYLDZIE DŁUGIM SZYLD ZEWNĘTRZNY Z OCHRONĄ WKŁADKI (DO POCHWYTU) | 425 Zł    | 425 Zł    | 425 Zł            | 425 Zł            | 425 Zł          |
|  PRAGA KLAMKA JEDNOSTRONNA NA SZYLDZIE DŁUGIM SZYLD ZEWNĘTRZNY BEZ OCHRONY WKŁADKI (DO POCHWYTU)        | 225 Zł    | 225 Zł    | 225 Zł            | 225 Zł            | 225 Zł          |
|  <b>N</b> PRAGA GAŁKA-KLAMKA NA SZYLDZIE DŁUGIM SZYLD ZEWNĘTRZNY Z OCHRONĄ WKŁADKI                      | 500 Zł    | 500 Zł    | 500 Zł            | 500 Zł            | 500 Zł          |
|  PRAGA GAŁKA-KLAMKA NA SZYLDZIE DŁUGIM SZYLD ZEWNĘTRZNY BEZ OCHRONY WKŁADKI                             | 295 Zł    | 295 Zł    | 295 Zł            | 295 Zł            | 295 Zł          |
|  BERGEN KLAMKA-KLAMKA NA SZYLDZIE DŁUGIM TD200 SZYLD ZEWNĘTRZNY Z OCHRONĄ WKŁADKI                      | 245 Zł    | 245 Zł    | 245 Zł            | 245 Zł            | -               |
|  BERGEN KLAMKA-KLAMKA NA SZYLDZIE DŁUGIM TD1000 SZYLD ZEWNĘTRZNY Z OCHRONĄ WKŁADKI                    | -         | -         | 265 Zł            | 265 Zł            | -               |
|  BERGEN KLAMKA JEDNOSTRONNA NA SZYLDZIE DŁUGIM SZYLD ZEWNĘTRZNY Z OCHRONĄ WKŁADKI (DO POCHWYTU)       | -         | -         | 225 Zł            | 225 Zł            | -               |
|  BERGEN GAŁKA-KLAMKA NA SZYLDZIE DŁUGIM TD200 SZYLD ZEWNĘTRZNY Z OCHRONĄ WKŁADKI                      | -         | -         | 295 Zł            | 295 Zł            | -               |
|  BERGEN GAŁKA-KLAMKA NA SZYLDZIE DŁUGIM TD1000 SZYLD ZEWNĘTRZNY Z OCHRONĄ WKŁADKI                     | -         | -         | 315 Zł            | 315 Zł            | -               |
|  BERGEN KLAMKA-KLAMKA NA SZYLDZIE DZIELONYM   | 155 Zł    | 155 Zł    | -                 | -                 | 155 Zł          |
|  BERGEN KLAMKA JEDNOSTRONNA NA SZYLDZIE DZIELONYM (DO POCHWYTU)                                       | 135 Zł    | 135 Zł    | -                 | -                 | 135 Zł          |
|  BERGEN GAŁKA-KLAMKA NA SZYLDZIE DZIELONYM  | 205 Zł    | 205 Zł    | -                 | -                 | 205 Zł          |
|  BERGEN SZYLD DZIELONY TW300 SZYLD ZEWNĘTRZNY Z OCHRONĄ WKŁADKI                                       | 90 Zł     | 90 Zł     | 90 Zł             | 90 Zł             | 90 Zł           |
|  BERGEN SZYLD DZIELONY SZYLD ZEWNĘTRZNY BEZ OCHRONY WKŁADKI   | 60 Zł     | 60 Zł     | 60 Zł             | 60 Zł             | 60 Zł           |
|  <b>N</b> PRAGA SZYLD DZIELONY SZYLD ZEWNĘTRZNY Z OCHRONĄ WKŁADKI                                     | 140 Zł    | 140 Zł    | 140 Zł            | 140 Zł            | 140 Zł          |
|  PRAGA SZYLD DZIELONY SZYLD ZEWNĘTRZNY BEZ OCHRONY WKŁADKI  | 90 Zł     | 90 Zł     | 90 Zł             | 90 Zł             | 90 Zł           |

| POCHWYTY  |  | OPTIMA 50 | OPTIMA 60 | THERMO PREMIUM 60 | THERMO PREMIUM 75 | THERMO PRIME 75 |
|---|--|-----------|-----------|-------------------|-------------------|-----------------|
|    | POCHWYT AMSTERDAM 1800 mm<br>(PRZEKRÓJ PROSTOKĄTNY 40 × 20 mm)   | 860 Zł    | 860 Zł    | 860 Zł            | 860 Zł            | 860 Zł          |
|    | POCHWYT AMSTERDAM 1700 mm<br>(PRZEKRÓJ PROSTOKĄTNY 40 × 20 mm)   | 835 Zł    | 835 Zł    | 835 Zł            | 835 Zł            | 835 Zł          |
|    | POCHWYT AMSTERDAM 1500 mm<br>(PRZEKRÓJ PROSTOKĄTNY 40 × 20 mm)   | 800 Zł    | 800 Zł    | 800 Zł            | 800 Zł            | 800 Zł          |
|    | POCHWYT AMSTERDAM 1000 mm<br>(PRZEKRÓJ PROSTOKĄTNY 40 × 20 mm)   | 745 Zł    | 745 Zł    | 745 Zł            | 745 Zł            | 745 Zł          |
|    | POCHWYT AMSTERDAM 1800 mm<br>Z PRZYCISKIEM<br>(PRZEKRÓJ PROSTOKĄTNY 40 × 20 mm)<br>NIEZBĘDNY ZAKUP ELEKTROZACZEPU                | 1 200 Zł  | 1 200 Zł  | 1 200 Zł          | 1 200 Zł          | 1 200 Zł        |
|    | POCHWYT AMSTERDAM 1700 mm<br>Z PRZYCISKIEM<br>(PRZEKRÓJ PROSTOKĄTNY 40 × 20 mm)<br>NIEZBĘDNY ZAKUP ELEKTROZACZEPU                | 1 180 Zł  | 1 180 Zł  | 1 180 Zł          | 1 180 Zł          | 1 180 Zł        |
|    | POCHWYT AMSTERDAM 1500 mm<br>Z PRZYCISKIEM<br>(PRZEKRÓJ PROSTOKĄTNY 40 × 20 mm)<br>NIEZBĘDNY ZAKUP ELEKTROZACZEPU                | 1 150 Zł  | 1 150 Zł  | 1 150 Zł          | 1 150 Zł          | 1 150 Zł        |
|    | POCHWYT AMSTERDAM 1000 mm<br>Z PRZYCISKIEM<br>(PRZEKRÓJ PROSTOKĄTNY 40 × 20 mm)<br>NIEZBĘDNY ZAKUP ELEKTROZACZEPU                | 1 100 Zł  | 1 100 Zł  | 1 100 Zł          | 1 100 Zł          | 1 100 Zł        |
|    | POCHWYT AMSTERDAM 1700 mm<br>Z PRZYCISKIEM BEZPRZEWODOWYM<br>(PRZEKRÓJ PROSTOKĄTNY 40 × 20 mm)<br>NIEZBĘDNY ZAKUP ELEKTROZACZEPU | 1 420 Zł  | 1 420 Zł  | 1 420 Zł          | 1 420 Zł          | 1 420 Zł        |
|    | POCHWYT AMSTERDAM 1500 mm<br>Z PRZYCISKIEM BEZPRZEWODOWYM<br>(PRZEKRÓJ PROSTOKĄTNY 40 × 20 mm)<br>NIEZBĘDNY ZAKUP ELEKTROZACZEPU | 1 390 Zł  | 1 390 Zł  | 1 390 Zł          | 1 390 Zł          | 1 390 Zł        |
|    | POCHWYT MONTREAL 1800 mm<br>(PRZEKRÓJ OKRĄGŁY, Ø 35 mm)  | 860 Zł    | 860 Zł    | 860 Zł            | 860 Zł            | 860 Zł          |
|   | POCHWYT MONTREAL 1700 mm<br>(PRZEKRÓJ OKRĄGŁY, Ø 35 mm)  | 835 Zł    | 835 Zł    | 835 Zł            | 835 Zł            | 835 Zł          |
|  | POCHWYT MONTREAL 1500 mm<br>(PRZEKRÓJ OKRĄGŁY, Ø 35 mm)  | 800 Zł    | 800 Zł    | 800 Zł            | 800 Zł            | 800 Zł          |
|  | POCHWYT MONTREAL 1000 mm<br>(PRZEKRÓJ OKRĄGŁY, Ø 35 mm)  | 745 Zł    | 745 Zł    | 745 Zł            | 745 Zł            | 745 Zł          |
|  | POCHWYT MONTREAL 1800 mm<br>Z PRZYCISKIEM<br>(PRZEKRÓJ OKRĄGŁY, Ø 35 mm)<br>NIEZBĘDNY ZAKUP ELEKTROZACZEPU                       | 1 200 Zł  | 1 200 Zł  | 1 200 Zł          | 1 200 Zł          | 1 200 Zł        |
|  | POCHWYT MONTREAL 1700 mm<br>Z PRZYCISKIEM<br>(PRZEKRÓJ OKRĄGŁY, Ø 35 mm)<br>NIEZBĘDNY ZAKUP ELEKTROZACZEPU                       | 1 180 Zł  | 1 180 Zł  | 1 180 Zł          | 1 180 Zł          | 1 180 Zł        |
|  | POCHWYT MONTREAL 1500 mm<br>Z PRZYCISKIEM<br>(PRZEKRÓJ OKRĄGŁY, Ø 35 mm)<br>NIEZBĘDNY ZAKUP ELEKTROZACZEPU                       | 1 150 Zł  | 1 150 Zł  | 1 150 Zł          | 1 150 Zł          | 1 150 Zł        |
|  | POCHWYT MONTREAL 1000 mm<br>Z PRZYCISKIEM<br>(PRZEKRÓJ OKRĄGŁY, Ø 35 mm)<br>NIEZBĘDNY ZAKUP ELEKTROZACZEPU                       | 1 100 Zł  | 1 100 Zł  | 1 100 Zł          | 1 100 Zł          | 1 100 Zł        |
|  | POCHWYT ROSTOCK 2000 mm<br>(PRZEKRÓJ PROSTOKĄTNY 40 × 20 mm)<br><b>(TYLKO DLA DRZWI OTWIERANYCH NA ZEWNĄTRZ)</b>                 | -         | -         | 1 050 Zł          | 1 050 Zł          | 1 050 Zł        |

| AKCESORIA   |  | OPTIMA 50 | OPTIMA 60 | THERMO PREMIUM 60 | THERMO PREMIUM 75 | THERMO PRIME 75 |
|---|--|-----------|-----------|-------------------|-------------------|-----------------|
|    | WIZJER SZEROKOKĄTNY 50/80  | 30 Zł     | 30 Zł     | 30 Zł             | 30 Zł             | 30 Zł           |
|    | WIZJER ELEKTRONICZNY 4,3"  | 400 Zł    | 400 Zł    | 400 Zł            | 400 Zł            | 400 Zł          |
|    | WIZJER ELEKTRONICZNY 2,4 "   | 165 Zł    | 165 Zł    | 165 Zł            | 165 Zł            | 165 Zł          |
|    | NUMERYCZNA KLAWIATURA KONTROLI DOSTĘPU   | 430 Zł    | 430 Zł    | 430 Zł            | 430 Zł            | 430 Zł          |
|    | ZASILACZ BUFOROWY AWZ200<br>ZALECANY DO DRZWI WYPOSAŻONYCH<br>W ELEKTROZACZEP    | 450 Zł    | 450 Zł    | 450 Zł            | 450 Zł            | 450 Zł          |
|    | ZASILACZ IMPULSOWY PSC12015<br>ZALECANY DO DRZWI WYPOSAŻONYCH<br>W ELEKTROZACZEP | 135 Zł    | 135 Zł    | 135 Zł            | 135 Zł            | 135 Zł          |
|   | LISTWA DOLNA ZAMYKAJĄCA  | 50 Zł     | 50 Zł     | -                 | -                 | -               |
|  | SAMOZAMYKACZ UKRYTY  | -         | -         | 1250 Zł           | 1250 Zł           | 1250 Zł         |
|  | SAMOZAMYKACZ GT 1500 STANDARD  | 275 Zł    | 275 Zł    | 275 Zł            | 275 Zł            | 275 Zł          |
|  | SAMOZAMYKACZ GT 1500 Z BLOKADĄ   | 375 Zł    | 375 Zł    | 375 Zł            | 375 Zł            | 375 Zł          |
|  | OZDOBNE ALUMINIOWE NASADKI<br>NA ZAWIASY   | 55 Zł     | 55 Zł     | 55 Zł             | 55 Zł             | 55 Zł           |
|  | PRÓG ALUMINIOWY<br>DO OPTIMA<br>WYSOKOŚĆ 20 mm                                   | 135 Zł    | 135 Zł    | -                 | -                 | -               |
|  | CIEPŁY PRÓG ALUMINIOWY<br>DO THERMO PRIME I THERMO PREMIUM<br>WYSOKOŚĆ 20 mm     | -         | -         | 145 Zł            | 145 Zł            | 145 Zł          |
|  | OKAPNIK W KOLORZE SKRZYDŁA<br>ZALECANY DO DRZWI OTWIERANYCH<br>DO WEWNĄTRZ       | 70 Zł     | 70 Zł     | 70 Zł             | 70 Zł             | 70 Zł           |



| AKCESORIA   | OPTIMA 50  | OPTIMA 60   | THERMO PREMIUM 60   | THERMO PREMIUM 75   | THERMO PRIME 75 |
|---|--|---|---|---|-----------------|
|  POSZERZENIE BOCZNE STALOWO-DREWNIANE SZEROKOŚĆ 30 mm DLA OŚCIEŻNIC PERFOTHERM, DUOTHERM   | 265 Zł   | 265 Zł  | 265 Zł  | 265 Zł  | -               |
|  POSZERZENIE BOCZNE STALOWO-DREWNIANE SZEROKOŚĆ 60 mm DLA OŚCIEŻNIC PERFOTHERM, DUOTHERM   | 315 Zł   | 315 Zł  | 315 Zł  | 315 Zł  | -               |
|  POSZERZENIE BOCZNE ALUMINIOWE SZEROKOŚĆ 25 mm DLA OŚCIEŻNICY ALUTHERM   | -  | 430 Zł  | 430 Zł  | 430 Zł  | 430 Zł          |
|  POSZERZENIE BOCZNE ALUMINIOWE SZEROKOŚĆ 33 mm DLA OŚCIEŻNICY ALUTHERM   | -  | 470 Zł  | 470 Zł  | 470 Zł  | 470 Zł          |
|  POSZERZENIE BOCZNE ALUMINIOWE SZEROKOŚĆ 44 mm DLA OŚCIEŻNICY ALUTHERM   | -  | 530 Zł  | 530 Zł  | 530 Zł  | 530 Zł          |
|  POSZERZENIE BOCZNE ALUMINIOWE SZEROKOŚĆ 55 mm DLA OŚCIEŻNICY ALUTHERM   | -  | 580 Zł  | 580 Zł  | 580 Zł  | 580 Zł          |
|  POSZERZENIE BOCZNE ALUMINIOWE SZEROKOŚĆ 108 mm DLA OŚCIEŻNICY ALUTHERM   | -  | 855 Zł  | 855 Zł  | 855 Zł  | 855 Zł          |
|  PODWALINY (POSZERZENIA) PODPROGOWE Z UTWARDZONEGO POLISTYRENU EKSPANDOWANEGO, DOSTĘPNE WYSOKOŚCI: 70-250 mm W PODZIAŁCE CO 10 mm, SZEROKOŚĆ 1200 mm | 35 mm = 65,00 zł,<br>70 mm = 150,00 zł,<br>80 mm = 165,00 zł,<br>90 mm = 180,00 zł,<br>100 mm = 195,00 zł, | 110 mm = 210,00 zł,<br>120 mm = 225,00 zł,<br>130 mm = 240,00 zł,<br>140 mm = 255,00 zł,<br>150 mm = 270,00 zł, | 160 mm = 285,00 zł,<br>170 mm = 300,00 zł,<br>180 mm = 315,00 zł,<br>190 mm = 330,00 zł,<br>200 mm = 345,00 zł, | 210 mm = 360,00 zł,<br>220 mm = 375,00 zł,<br>230 mm = 390,00 zł,<br>240 mm = 405,00 zł,<br>250 mm = 420,00 zł, |                 |
|  PREPARAT DO KONSERWACJI ZAMKÓW I WKŁADEK 25 ml  | 10 Zł  | 10 Zł   | 10 Zł   | 10 Zł   | 10 Zł           |
|  PREPARAT DO KONSERWACJI ZAMKÓW I WKŁADEK 100 ml   | 20 Zł  | 20 Zł   | 20 Zł   | 20 Zł   | 20 Zł           |
|  PREPARAT DO KONSERWACJI ZAMKÓW I WKŁADEK 400 ml   | 30 Zł  | 30 Zł   | 30 Zł   | 30 Zł   | 30 Zł           |
|  GERDA RESIST ULTRA DUO TAŚMY DO CIEPŁEGO MONTAŻU  | 225 Zł   | 225 Zł  | 225 Zł  | 225 Zł  | 225 Zł          |

## WKŁADKI

|  | KIERUNEK OTWIERANIA DRZWI | WKŁADKI PROFILOWE ZAMKA GŁÓWNEGO |                 | WKŁADKI PROFILOWE ZAMKA DODATKOWEGO  |                 | CENA WKŁADKI KLASA 5   | CENA WKŁADKI KLASA 6 |        |        |
|--|---------------------------|----------------------------------|-----------------|--|-----------------|------------------------|----------------------|--------|--------|
|  |                           | TARCZA ZAMKA GŁÓWNEGO            | ROZMIAR WKŁADKI | TARCZA ZAMKA DODATKOWEGO   | ROZMIAR WKŁADKI |                        |                      |        |        |
| <b>OPTIMA 50</b><br>zamek główny: GERDA ZW1000 zabierak;<br>zamek dodatkowy: GERDA ZW500   | do wewnqtrz               | długie PRAGA BERGEN TD200        | 30/45           | PRAGA BERGEN zespolone TW300   | G45/30          | 185 Zł                 | 365 Zł               |        |        |
|  | na zewnqtrz               |                                  |                 |  | G30/45          | 185 Zł                 | 365 Zł               |        |        |
| <b>THERMO PREMIUM 60 OPTIMA 60</b><br>zamek główny: RC2 – GERDA ZW1000ZM zębatka<br>RC3 – GERDA ZW2000ZM zębatka<br>zamek dodatkowy: GERDA ZW500 | do wewnqtrz               | długie BERGEN TD200, TD1000      | 35/55Z          | BERGEN zespolone TW300   | G55/35          | 215 Zł                 | 395 Zł               |        |        |
|  |                           | długie PRAGA                     | 30/50Z          | PRAGA  | G50/30          | 195 Zł                 | 375 Zł               |        |        |
|  | na zewnqtrz               | długie BERGEN TD200, TD1000      | 35/55Z          | BERGEN zespolone TW300   | G35/55          | 215 Zł                 | 395 Zł               |        |        |
|  |                           | długie PRAGA                     | 50/30Z          | PRAGA  | G30/50          | 195 Zł                 | 375 Zł               |        |        |
| <b>THERMO PREMIUM 60</b><br>ZAMEK LISTWOWY zabierak  | do wewnqtrz               | dzielone BERGEN TW300            | 35/55           | DLA UZYSKANIA CENY WKŁADKI Z GAŁKĄ NALEŻY DODAC <b>15 zł</b> DO CENY WKŁADKI KLUCZ-KLUCZ |                 | 125 Zł                 | 195 Zł               |        |        |
|  |                           | długie PRAGA                     | 30/50           |  |                 | 115 Zł                 | 185 Zł               |        |        |
|  | na zewnqtrz               | dzielone BERGEN TW300            | 35/55           |  |                 | 125 Zł                 | 195 Zł               |        |        |
|  |                           | długie PRAGA                     | 30/50           |  |                 | 115 Zł                 | 185 Zł               |        |        |
| na zewnqtrz  | dzielone BERGEN TW300     | 35/35                            | 125 zł          |  |                 | 195 zł                 |                      |        |        |
|  | długie PRAGA              | 30/35                            | 100 zł          |  |                 | 170 zł                 |                      |        |        |
| <b>THERMO PREMIUM 75</b><br>zamek główny: GERDA ZW2000ZM zębatka;<br>zamek dodatkowy: GERDA ZW500  | do wewnqtrz               | długie BERGEN TD200, TD1000      | 45/55Z          |  |                 | BERGEN zespolone TW300 | G55/45               | 235 Zł | 415 Zł |
|  |                           | długie PRAGA                     | 45/50Z          |  |                 | PRAGA                  | G50/45               | 225 zł | 405 zł |
|  | na zewnqtrz               | długie BERGEN TD200, TD1000      | 50/55Z          | BERGEN zespolone TW300   | G50/55          | 215 Zł                 | 425 Zł               |        |        |
|  |                           | długie PRAGA                     | 45/50Z          | PRAGA  | G45/50          | 225 zł                 | 405 zł               |        |        |
| <b>THERMO PRIME 75 THERMO PREMIUM 75</b><br>ZAMEK LISTWOWY zabierak zestaw klamka-klamka   | uniwersalne               | dzielone BERGEN TW300            | 45/55           | DLA UZYSKANIA CENY WKŁADKI Z GAŁKĄ NALEŻY DODAC <b>15 zł</b> DO CENY WKŁADKI KLUCZ-KLUCZ |                 | 135 Zł                 | 205 Zł               |        |        |
|  |                           | długie PRAGA                     | 45/50           |  |                 | 130 zł                 | 200 zł               |        |        |
| do wewnqtrz  | dzielone BERGEN TW300     | 30/55                            | 120 Zł          |  |                 | 190 Zł                 |                      |        |        |
|  | długie PRAGA              | 30/50                            | 115 zł          |  |                 | 185 zł                 |                      |        |        |
| na zewnqtrz  | dzielone BERGEN TW300     | 35/45                            | 115 zł          |  |                 | 185 zł                 |                      |        |        |
|  | długie PRAGA              | 35/45                            | 115 zł          |  |                 | 185 zł                 |                      |        |        |

DRZWI DWUZAMKOWE: ZAMEK GŁÓWNY - WKŁADKA KLUCZ/KLUCZ; ZAMEK DODATKOWY - WKŁADKA KLUCZ/GAŁKA.  
DRZWI JEDNOZAMKOWE: ZAMEK GŁÓWNY - WKŁADKA KLUCZ/KLUCZ LUB KLUCZ/GAŁKA.  
OZNACZENIE G PRZED ROZMIAREM WKŁADKI OZNACZA GAŁKĘ.

## WYMIARY SKRZYDŁA DRZWI THERMO PRIME / THERMO PREMIUM [mm]

| ROZMIAR | MODEL DRZWI                                  | <b>Ss</b> SZEROKOŚĆ SKRZYDŁA<br>STRONA WĘŻSZA | <b>Sp</b> SZEROKOŚĆ SKRZYDŁA<br>STRONA SZERSZA |
|---------|--|---|--|
| 80      | <b>THERMO PRIME</b><br><b>THERMO PREMIUM</b> | 812   | 842  |
| 90N     |  | 882   | 912  |
| 90E     |  | 925   | 955  |
| 100E    |  | 1025  | 1055   |

| WYSOKOŚĆ | MODEL DRZWI                                  | <b>Hs</b> WYSOKOŚĆ SKRZYDŁA<br>STRONA WĘŻSZA | <b>Hp</b> WYSOKOŚĆ SKRZYDŁA<br>STRONA SZERSZA |
|----------|--|--|---|
| 2087     | <b>THERMO PRIME</b><br><b>THERMO PREMIUM</b> | 2009   | 2039  |
| 2100     | <b>THERMO PRIME</b>                          | 2022   | 2052  |
| 2150     |  | 2072   | 2102  |
| 2200     |  | 2122   | 2152  |
| 2250     |  | 2172   | 2202  |
| 2300     |  | 2222   | 2252  |
| 2350     |  | 2272   | 2302  |
| 2400     |  | 2322   | 2352  |

## WYMIAR OŚCIEŻNIC ALUTHERM / DUOTHERM [mm]

| ROZMIAR | MODEL OŚCIEŻNICY | <b>So</b><br>ŚWIATŁO<br>PRZEJŚCIA<br>OŚCIEŻNICY | <b>Sc</b><br>CAŁKOWITA<br>SZEROKOŚĆ<br>OŚCIEŻNICY | <b>Sm</b><br>ZALECANA<br>SZEROKOŚĆ<br>OTWORU<br>MONTAŻOWEGO* | <b>Ho</b><br>ŚWIATŁO<br>PRZEJŚCIA<br>OŚCIEŻNICY | <b>Hc</b><br>CAŁKOWITA<br>WYSOKOŚĆ<br>OŚCIEŻNICY*** | <b>Hm</b><br>ZALECANA<br>WYSOKOŚĆ OTWORU<br>MONTAŻOWEGO OD<br>POZIOMU "0"*** |
|---------|------------------|---|---|--|---|---|--|
| 80      | <b>DUOTHERM</b>  | 796   | 896   | 916  | 2006  | 2076  | 2086   |
| 90 N    |                  | 866   | 966   | 986  |   |   |  |
| 90 E    |                  | 909   | 1009  | 1029   |   |   |  |
| 100 E   |                  | 1009  | 1109  | 1129   |   |   |  |
| 80      | <b>ALUTHERM</b>  | 789   | 918   | 938  |   | STANDARD 2087<br>NIESTANDARDOWE****                 | STANDARD 2097<br>NIESTANDARDOWE****  |
| 90 N    |                  | 859   | 988   | 1008   |   | 2150  | 2160   |
| 90 E    |                  | 902   | 1031  | 1051   |   | 2200  | 2210   |
| 100 E   |                  | 1002  | 1131  | 1151   |   | 2250  | 2260   |
|         |                  |   |   |  |   | 2300  | 2310   |
|         |                  |   |   |  |   | 2350  | 2360   |
|         |                  |   |   |  | 2400  | 2410  |  |

\* ZAWIERA LUZ MONTAŻOWY 10 mm NA STRONĘ

\*\* ZAWIERA LUZ MONTAŻOWY 10 mm

\*\*\* DLA DRZWI Z SAMOZAMYKACZEM UKRYTYM WYSOKOŚĆ CAŁKOWITA OŚCIEŻNICY +3,5 mm

\*\*\*\* TYLKO THERMO PRIME



THERMO PRIME 75 / THERMO PREMIUM 75

ALUTHERM 75

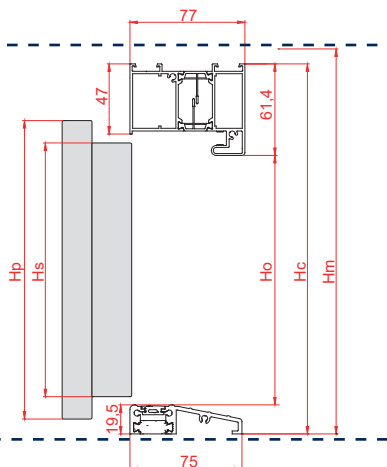

DUOTHERM 75

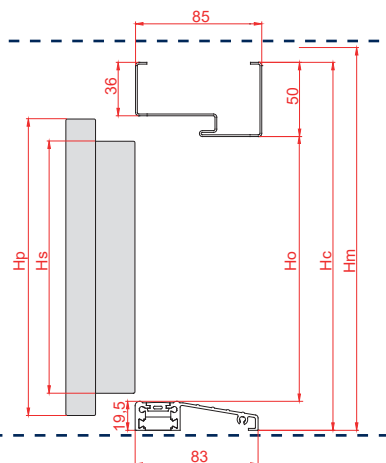

THERMO PREMIUM 60

ALUTHERM 60

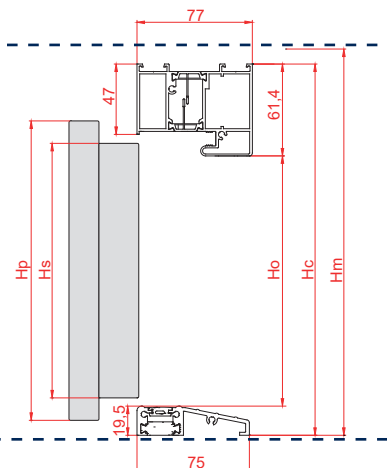

DUOTHERM 60

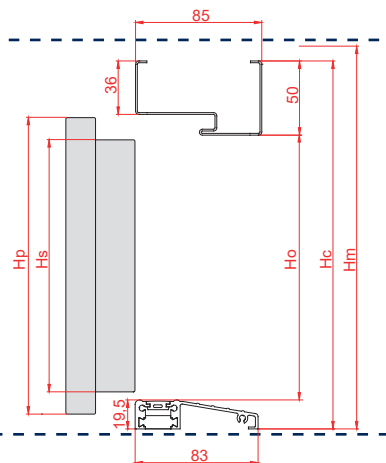

DRZWI W KOLORACH CIEMNYCH NIE NALEŻY MONTOWAĆ W MIEJSCACH DŁUGOTRWAŁEGO I BEZPOŚREDNIEGO NASŁONECZNIENIA. DRZWI MONTOWANE JAKO WEJŚCIOWE ZEWNĘTRZNE W MIEJSCACH NARAŻONYCH NA BEZPOŚREDNIE DZIAŁANIE CZYNNIKÓW ATMOSFERYCZNYCH (DESZCZ, WIATR, ITP.) WINNY BYĆ DRZWIAMI OTWIERANYMI NA ZEWNĄTRZ. W PRZYPADKU DRZWI MONTOWANYCH JAKO DRZWI WEJŚCIOWE ZEWNĘTRZNE WYMAGANE JEST ZASTOSOWANIE ZADASZENIA.

## WYMIARY SKRZYDŁA DRZWI OPTIMA [mm]

| ROZMIAR  | MODEL DRZWI          | <b>Ss</b><br>SZEROKOŚĆ SKRZYDŁA<br>STRONA WĘŻSZA | <b>Sp</b><br>SZEROKOŚĆ SKRZYDŁA<br>STRONA SZERSZA | <b>Hs</b><br>WYSOKOŚĆ SKRZYDŁA<br>STRONA WĘŻSZA | <b>Hp</b><br>WYSOKOŚĆ SKRZYDŁA<br>STRONA SZERSZA |
|----------|----------------------|--|---|---|--|
| 80N      | <b>OPTIMA</b>        | 782  | 812   | 2023  | 2038,5   |
| 80       |                      | 812  | 842   |   |  |
| 90N      |                      | 882  | 912   |   |  |
| 90E      |                      | 925  | 955   |   |  |
| 100E     |                      | 1025   | 1055  |   |  |
| 90E + 30 | <b>OPTIMA DUO 60</b> | 1182   | 1242  |   |  |
| 90E + 40 |                      | 1282   | 1342  |   |  |
| 90E + 50 |                      | 1382   | 1442  |   |  |

## ROZMIAR OŚCIEŻNIC ALUTHERM, PERFOTHERM, FB [mm]

| ROZMIAR | MODEL OŚCIEŻNICY | <b>So</b><br>ŚWIATŁO<br>PRZEJŚCIA<br>OŚCIEŻNICY | <b>Sc</b><br>CAŁKOWITA<br>SZEROKOŚĆ<br>OŚCIEŻNICY | <b>Sm</b><br>ZALECANA<br>SZEROKOŚĆ<br>OTWORU<br>MONTAŻOWEGO* | <b>Ho</b><br>ŚWIATŁO<br>PRZEJŚCIA<br>OŚCIEŻNICY | <b>Hc</b><br>CAŁKOWITA<br>WYSOKOŚĆ<br>OŚCIEŻNICY*** | <b>Hm</b><br>ZALECANA<br>WYSOKOŚĆ OTWORU<br>MONTAŻOWEGO OD<br>POZIOMU "0"*** |
|---------|------------------|---|---|--|---|---|--|
|         | <b>DUOTHERM</b>  | 766   | 866   | 886  | 2006  | 2076  | 2086   |
| 80      |                  | 796   | 896   | 916  |   |   |  |
| 90 N    |                  | 866   | 966   | 986  |   |   |  |
| 90 E    |                  | 909   | 1009  | 1029   |   |   |  |
| 100 E   |                  | 1009  | 1109  | 1129   |   |   |  |
| 80      | <b>ALUTHERM</b>  | 789   | 918   | 938  | 2087  | 2087  | 2097   |
| 90 N    |                  | 859   | 988   | 1008   |   |   |  |
| 90 E    |                  | 902   | 1031  | 1051   |   |   |  |
| 100 E   |                  | 1002  | 1131  | 1151   |   |   |  |

\* ZAWIERA LUZ MONTAŻOWY 10 mm NA STRONĘ

\*\* ZAWIERA LUZ MONTAŻOWY 10 mm

OPTIMA 60

ALUTHERM 60

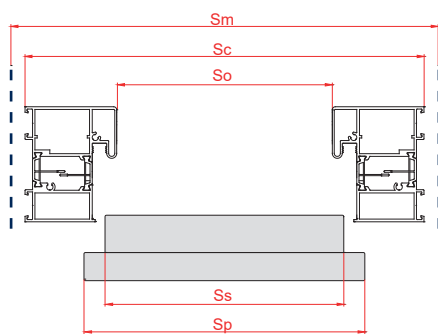
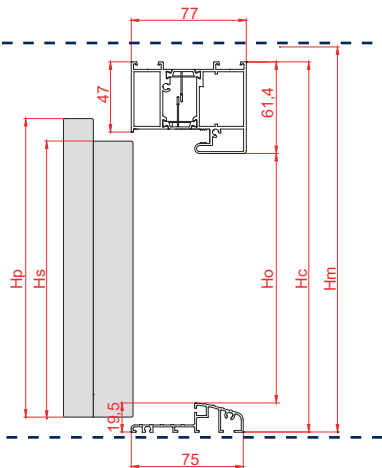

PERFOTHERM 60

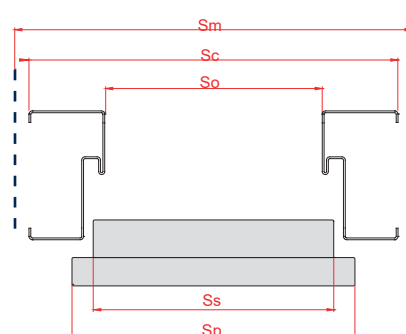
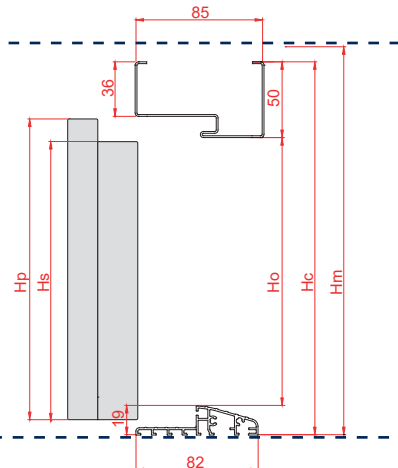

OPTIMA 50

PERFOTHERM 50

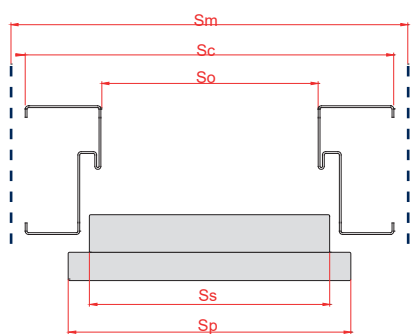
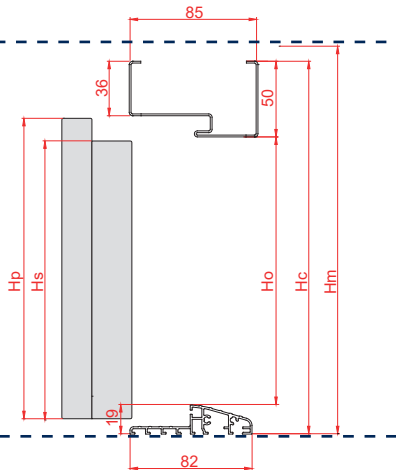

FB

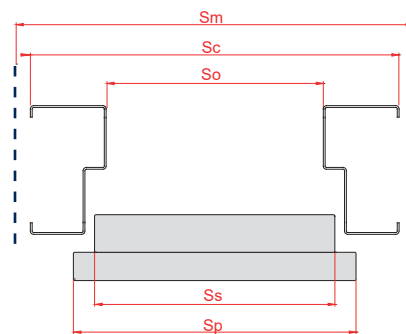
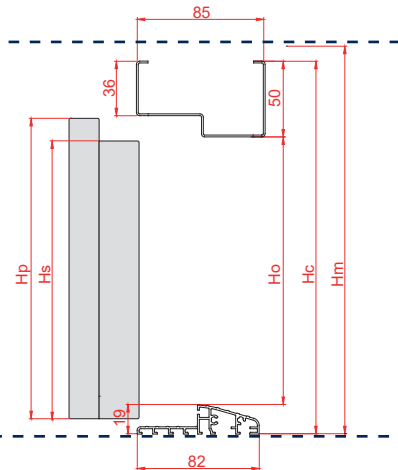

DRZWI W KOLORACH CIEMNYCH NIE NALEŻY MONTOWAĆ W MIEJSCACH DŁUGOTRWAŁEGO I BEZPOŚREDNIEGO NASŁONECZNIENIA. DRZWI MONTOWANE JAKO WEJŚCIOWE ZEWNĘTRZNE W MIEJSCACH NARAŻONYCH NA BEZPOŚREDNIE DZIAŁANIE CZYNNIKÓW ATMOSFERYCZNYCH (DESZCZ, WIATR, ITP.) WINNY BYĆ DRZWIAMI OTWIERANYMI NA ZEWNĄTRZ. W PRZYPADKU DRZWI MONTOWANYCH JAKO DRZWI WEJŚCIOWE ZEWNĘTRZNE WYMAGANE JEST ZASTOSOWANIE ZADASZENIA.



## ROZMIAR OŚCIEŻNIC FN DLA DRZWI OPTIMA [mm]

| ROZMIAR | MODEL OŚCIEŻNICY | <b>Sc1</b><br>CAŁKOWITA SZEROKOŚĆ OŚCIEŻNICY | <b>Sc2</b><br>CAŁKOWITA SZEROKOŚĆ OŚCIEŻNICY | <b>Sm</b><br>ZALECANA SZEROKOŚĆ OTWORU MONTAŻOWEGO* | <b>Hc1</b><br>CAŁKOWITA WYSOKOŚĆ OŚCIEŻNICY | <b>Hc2</b><br>CAŁKOWITA WYSOKOŚĆ OŚCIEŻNICY | <b>Hm</b><br>ZALECANA WYSOKOŚĆ OTWORU MONTAŻOWEGO OD POZIOMU "0"** |
|---------|------------------|--|--|---|---|---|--|
| 80N     | <b>FN</b>        | 862  | 797  | 817   | 2075  | 2041  | 2051   |
| 80      |                  | 892  | 827  | 847   |   |   |  |
| 90N     |                  | 962  | 897  | 917   |   |   |  |
| 90E     |                  | 1005   | 940  | 960   |   |   |  |
| 100E    |                  | 1105   | 1040   | 1060  |   |   |  |

## ROZMIAR OŚCIEŻNIC ALUTHERM, PERFOTHERM DLA DRZWI OPTIMA 60 DUO [mm]

| ROZMIAR   | MODEL OŚCIEŻNICY  | <b>So</b><br>ŚWIATŁO PRZEJŚCIA OŚCIEŻNICY | <b>Sc</b><br>CAŁKOWITA SZEROKOŚĆ OŚCIEŻNICY | <b>Sm</b><br>ZALECANA SZEROKOŚĆ OTWORU MONTAŻOWEGO* | <b>Ho</b><br>ŚWIATŁO PRZEJŚCIA OŚCIEŻNICY | <b>Hc</b><br>CAŁKOWITA WYSOKOŚĆ OŚCIEŻNICY | <b>Hm</b><br>ZALECANA WYSOKOŚĆ OTWORU MONTAŻOWEGO OD POZIOMU "0"*** |
|-----------|-------------------|---|---|---|---|--|---|
| 80        | <b>PERFOTHERM</b> | 787                                       | 896   | 916   | 2006                                      | 2076                                       | 2086  |
| 80+30     |                   | 1087                                      | 1187  | 1207  |   |  |   |
| 80+40     |                   | 1187                                      | 1287  | 1307  |   |  |   |
| 80+50     |                   | 1287                                      | 1387  | 1407  |   |  |   |
| 90 E      |                   | 900                                       | 1009  | 1029  |   |  |   |
| 90 E +30  |                   | 1200                                      | 1300  | 1320  |   |  |   |
| 90 E +40  |                   | 1300                                      | 1400  | 1420  |   |  |   |
| 90 E +50  |                   | 1400                                      | 1500  | 1520  |   |  |   |
| 100 E     |                   | 1000                                      | 1109  | 1129  |   |  |   |
| 100 E +30 |                   | 1300                                      | 1400  | 1420  |   |  |   |
| 100 E +40 |                   | 1400                                      | 1500  | 1520  |   |  |   |
| 100 E +50 |                   | 1500                                      | 1600  | 1620  |   |  |   |
| 80        | <b>ALUTHERM</b>   | 787                                       | 918   | 938   | 2006                                      | 2087                                       | 2097  |
| 80+30     |                   | 1078                                      | 1209  | 1229  |   |  |   |
| 80+40     |                   | 1178                                      | 1309  | 1329  |   |  |   |
| 80+50     |                   | 1278                                      | 1409  | 1429  |   |  |   |
| 90 E      |                   | 900                                       | 1031  | 1051  |   |  |   |
| 90 E +30  |                   | 1191                                      | 1322  | 1342  |   |  |   |
| 90 E +40  |                   | 1291                                      | 1422  | 1442  |   |  |   |
| 90 E +50  |                   | 1391                                      | 1522  | 1542  |   |  |   |
| 100 E     |                   | 1000                                      | 1131  | 1151  |   |  |   |
| 100 E +30 |                   | 1291                                      | 1422  | 1442  |   |  |   |
| 100 E +40 |                   | 1391                                      | 1522  | 1542  |   |  |   |
| 100 E +50 |                   | 1491                                      | 1622  | 1642  |   |  |   |

\* ZAWIERA LUZ MONTAŻOWY 10 mm NA STRONĘ

\*\* ZAWIERA LUZ MONTAŻOWY 10 mm

OPTIMA 50

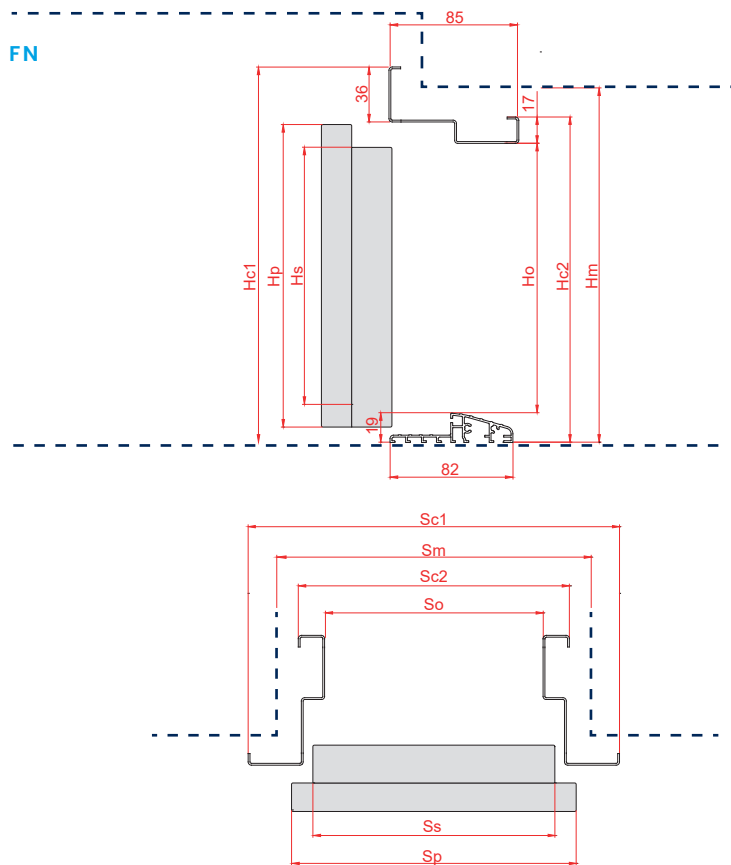

OPTIMA 60 DUO

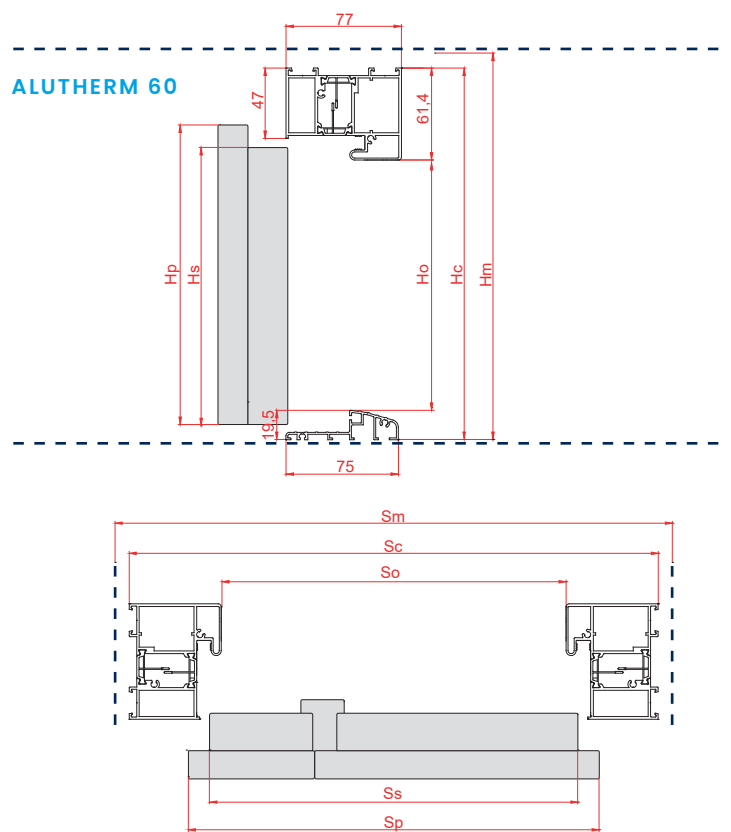

DRZWI W KOLORACH CIEMNYCH NIE NALEŻY MONTOWAĆ W MIEJSCACH DŁUGOTRWAŁEGO I BEZPOŚREDNIEGO NASŁONECZNIENIA. DRZWI MONTOWANE JAKO WEJŚCIOWE ZEWNĘTRZNE W MIEJSCACH NARAŻONYCH NA BEZPOŚREDNIE DZIAŁANIE CZYNNIKÓW ATMOSFERYCZNYCH (DESZCZ, WIATR, ITP.) WINNY BYĆ DRZWIAMI OTWIERANYMI NA ZEWNĄTRZ. W PRZYPADKU DRZWI MONTOWANYCH JAKO DRZWI WEJŚCIOWE ZEWNĘTRZNE WYMAGANE JEST ZASTOSOWANIE ZADASZENIA.



# GERDA®

## Gerda Sp. z o.o.

Sokołów, ul. Sokołowska 49

05-806 Komorów

Tel.: (+48 22) 329 10 30

[www.gerda.pl](http://www.gerda.pl)

Niniejszy katalog produktów nie stanowi oferty w rozumieniu prawa i ma jedynie charakter informacyjny.

Podane ceny są orientacyjne i nie ustalają cen odsprzedaży dla podmiotów oferujących produkty Gerda Sp. z o.o.

Podane ceny nie zawierają podatku VAT.

Produkt objęty jest 3 letnią gwarancją, szczegóły na stronie [www.gerda.pl/serwis/uslugi/przedluz-gwarancje/](http://www.gerda.pl/serwis/uslugi/przedluz-gwarancje/)

Firma Gerda, dążąc do coraz lepszej jakości swoich wyrobów i usług zastrzega sobie (bez wcześniejszego powiadomienia) prawo do wprowadzania zmian w produktach, których z uwagi na proces przygotowywania materiałów drukowanych może nie zawierać niniejszy materiał.

Mimo starań w zakresie dokładnej kontroli prezentowanych informacji mogą zdarzyć się błędy merytoryczne lub drukarskie.

Kolory prezentowane w katalogu mogą różnić się od oryginału z uwagi na inną technikę odwzorowania koloru w procesie druku.

Właścicielem praw autorskich niniejszego katalogu i logotypów Gerda oraz elementów graficznych jest Gerda Sp. z o.o.

Zabronione jest kopiowanie i dystrybucja wszelkich treści i materiałów bez uprzedniej zgody Gerda Sp. z o.o.

## Dystrybutor:

